



Общество с ограниченной ответственностью

## «Темпл Групп»

Юридический адрес: 196233, Санкт-Петербург, Бассейная ул., д. 27, лит.А, пом. 1-Н,  
офис 7; тел. 273-37-70 e-mail: [templegroup@mail.ru](mailto:templegroup@mail.ru)

«УТВЕРЖДАЮ»

Генеральный директор

ООО "Темпл Групп"

Д.А. Хрупин



### Акт

**по результатам государственной историко-культурной экспертизы выявленного  
объекта культурного наследия**

**«Карельский укрепленный район. Агалатовский батальонный район обороны.  
Комплекс фортификационных сооружений в составе огневой точки ДОТ № 441 и  
командно-наблюдательного пункта, совмещенного с огневой точкой ДОТ №468»,  
расположенного по адресу: Ленинградская область, Всеволожский район,  
Агалатовское сельское поселение, 400 м северо- восточнее ЗУ 47:07:0483001:19, на  
землях ГУСХП «Ленинградец» (кадастровый номер ЗУ 47:07:0483001:151),  
с целью обоснования включения объекта**

**в Единый государственный реестр объектов культурного наследия  
(памятников истории и культуры) народов Российской Федерации**

г. Санкт-Петербург  
2022

«30» мая 2022 года

г. Санкт-Петербург

**Место проведения государственной историко-культурной экспертизы:**  
Санкт-Петербург; Ленинградская область, Всеволожский район.

Настоящая государственная историко-культурная экспертиза проведена Обществом с ограниченной ответственностью «Темпл Групп» (сокращенное наименование: ООО «Темпл Групп», 196233, Санкт-Петербург, ул. Бассейная, д. 27, лит. А, пом. 1-Н, офис 7; ИНН/КПП 7810336065/781001001) в период с 8 ноября 2021 года по 30 мая 2022 года на основании Государственного контракта № 027/2021-ИКЭ от 08.11.21 между Государственным казенным учреждением Ленинградской области «Дирекция по сохранению объектов культурного наследия» и Обществом с ограниченной ответственностью «Темпл Групп».

**Государственный заказчик:** Государственное казенное учреждение Ленинградской области «Дирекция по сохранению объектов культурного наследия» (188641, Ленинградская область, Всеволожский р-н, г. Всеволожск, Приютинская ул., д. 13).

**Исполнитель:** Общество с ограниченной ответственностью «Темпл Групп», отвечающее требованиям к эксперту – юридическому лицу, согласно подпункту «б» пункта 7 Положения о государственной историко-культурной экспертизе, утвержденного постановлением Правительства РФ от 15.07.2009 № 569.

Сведения об экспертах, состоящих в трудовых отношениях с Исполнителем:

Фамилия, имя, отчество	<b>Михайловская Галина Викторовна</b>
Образование	Высшее (Санкт-Петербургский государственный академический институт живописи, скульптуры и архитектуры им. И. Е. Репина).  Профессиональная переподготовка по программе «Реконструкция и реставрация культурного наследия» (СПб ГАСУ, 2000 и 2016 г.).
Специальность	Архитектор, член Союза архитекторов
Стаж работы по профессии	41 год
Место работы и должность	Эксперт ООО «Темпл Групп», эксперт ОАО СПб институт "Ленпроектреставрация"
Реквизиты аттестации эксперта	аттестована как эксперт по проведению государственной историко-культурной экспертизы Министерством культуры Российской Федерации приказом № 1722 от 11.10.2018 г. и приказом № 1668 от 11.10.2021
Профиль экспертной деятельности	- выявленные объекты культурного наследия в целях обоснования целесообразности включения данных объектов в реестр,

	<p>- документы, обосновывающие включение объектов культурного наследия в реестр;</p> <p>- проектная документация на проведение работ по сохранению объекта культурного наследия.</p>
--	--

Фамилия, имя, отчество	<b>Глинская Наталия Борисовна</b>
Образование	Высшее (Санкт-Петербургский государственный академический институт живописи, скульптуры и архитектуры им. И. Е. Репина).
Специальность	Искусствовед
Стаж работы по профессии	42 года
Место работы и должность	Эксперт ООО «Темпл Групп», заместитель генерального директора ООО «Научно-проектный реставрационный центр».
Реквизиты аттестации эксперта	Аттестованный государственный эксперт по проведению государственной историко-культурной экспертизы (приказ Минкультуры РФ от 25.12.2019 № 2032; приказ Минкультуры РФ от 30.04.2021 № 596).
Профиль экспертной деятельности	<p>- объекты, обладающие признаками объекта культурного наследия;</p> <p>- документы, обосновывающие включение объектов культурного наследия в реестр;</p> <p>- документы, обосновывающие изменение категории историко-культурного значения объекта культурного наследия;</p> <p>- документация, обосновывающая проведение работ по сохранению объекта культурного наследия.</p>

**Сведения об эксперте, проводящем настоящую экспертизу:**

Фамилия, имя, отчество	<b>Турова Екатерина Алексеевна</b>
Образование	высшее (Ленинградский государственный университет имени А. А. Жданова, исторический факультет)
Специальность	история, специализация: история искусства
Стаж работы по профессии	34 года

Место работы и должность	Эксперт ООО «Темпл Групп». Эксперт ООО «ЭЦ ВОПИК».
Реквизиты аттестации эксперта	Аттестованный государственный эксперт по проведению государственной историко-культурной экспертизы Министерством культуры Российской Федерации приказом от 25.12.2019 № 2032.
Профиль экспертной деятельности	- выявленные объекты культурного наследия в целях обоснования целесообразности включения данных объектов в реестр; - документы, обосновывающие включение объектов культурного наследия в реестр; - проектная документация на проведение работ по сохранению объектов культурного наследия.

#### **Отношения к заказчику:**

Эксперт:

- не имеет родственных связей с заказчиком (его должностными лицами, работниками и т.д.);
- не состоит в трудовых отношениях с заказчиком;
- не имеет долговых или иных имущественных обязательств перед заказчиком;
- не владеет ценными бумагами, акциями (долями участия, паями в уставных капиталах) заказчика;
- не заинтересован в результатах исследований и решении, вытекающем из настоящего заключения экспертизы, с целью получения выгоды в виде денег, ценностей, иного имущества, услуг имущественного характера или имущественных прав для себя или третьих лиц.

В соответствии с законодательством Российской Федерации эксперт несет ответственность за достоверность сведений, изложенных в заключении.

30 мая 2022 года

\_\_\_\_\_ (Е.А.Турова)

***Объекты государственной историко-культурной экспертизы:***

- 1) выявленный объект культурного наследия «Карельский укрепленный район. Агалатовский батальонный район обороны. Комплекс фортификационных сооружений в составе огневой точки ДОТ № 441 и командно-наблюдательного пункта, совмещенного с огневой точкой дот №468», расположенный по адресу: Ленинградская область, Всеволожский район, Агалатовское сельское поселение, 400 м северо-восточнее ЗУ 47:07:0483001:19, на землях ГУСХП «Ленинградец» (кадастровый номер ЗУ 47:07:0483001:151), в целях обоснования включения объекта в Единый государственный реестр объектов культурного наследия (памятников истории и культуры) народов Российской Федерации;
- 2) документы, обосновывающие включение данных объектов в Единый государственный реестр объектов культурного наследия (памятников истории и культуры) народов Российской Федерации.

***Основания для проведения государственной историко-культурной экспертизы:***

- Федеральный закон №73-ФЗ «Об объектах культурного наследия (памятниках истории и культуры) народов Российской Федерации» от 25.06.2002 г.;
- Постановление Правительства РФ от 15.07.2009 № 569 «Об утверждении Положения о государственной историко-культурной экспертизе» (далее – Положение);
- Приказ Минкультуры России от 03.10.2011 № 954 № «Об утверждении Положения о едином государственном реестре объектов культурного наследия (памятников истории и культуры) народов Российской Федерации».
- Приказ Минкультуры России от 04.06.2015 № 1745 «Об утверждении требований к составлению проектов границ территорий объектов культурного наследия»;
- Приказ Минкультуры России от 13.01.2016 № 28 «Об утверждении порядка определения предмета охраны объекта культурного наследия, включенного в единый государственный реестр объектов культурного наследия (памятников истории и культуры) народов Российской Федерации в соответствии со статьей 64 Федерального Закона от 25 июня 2002 г. N 73-ФЗ "Об объектах культурного наследия (памятниках истории и культуры) народов Российской Федерации"»
- Закон Ленинградской области от 25.12.2015 № 140-ОЗ «О государственной охране, сохранении, использовании и популяризации объектов культурного наследия (памятников истории и культуры) народов Российской Федерации, расположенных на территории Ленинградской области»;
- Государственный контракт № 027/2021-ИКЭ от 08.11.2021 г.
- Приказ комитета по культуре Ленинградской области от 07.09.2020 № 01-03/20-241 "О включении в Перечень выявленных объектов культурного наследия, расположенных на территории Ленинградской области, объектов, обладающих признаками объекта культурного наследия, расположенных во Всеволожском районе Ленинградской области".

***Цель проведения государственной историко-культурной экспертизы:***

Обоснование включения объекта культурного наследия в Единый государственный реестр объектов культурного наследия (памятников истории и культуры) народов Российской Федерации;

- определение категории историко-культурного значения объекта культурного наследия.

***Перечень вопросов, по которым необходимо получение заключения государственной историко-культурной экспертизы:***

- сведения о наименовании объекта;
- сведения о времени возникновения или дате создания объекта, датах основных изменений (перестроек) данного объекта и (или) датах связанных с ним исторических событий;
- сведения о местонахождении объекта (адрес объекта или при его отсутствии описание местоположения объекта);
- сведения о категории историко-культурного значения объекта;
- сведения о виде объекта;
- описание особенностей объекта, являющихся основаниями для включения его в Реестр и подлежащих обязательному сохранению (предмет охраны объекта культурного наследия);
- сведения о границах территории объекта культурного наследия, включая текстовое и графическое описание местоположение этих границ, перечень координат характерных точек этих границ в системе координат, установленной для ведения государственного кадастра объектов недвижимости;
- определение режима использования территории объекта культурного наследия;
- фотографическое (иное графическое) изображение объекта культурного наследия:
  - для памятника – снимки общего вида, фасадов, предмета охраны данного объекта;
  - для ансамбля – снимки общего вида, передающие планировочную структуру элементов и композиционные особенности ансамбля, снимки общего вида и фасадов памятников, входящих в состав ансамбля, снимки предмета охраны данного ансамбля;
  - для достопримечательного места – совокупность снимков и (или) иных графических изображений, передающих планировочную структуру элементов и композиционные особенности достопримечательного места;
- техническое состояние объекта культурного наследия;
- в случае проведения работ по комплексу или ансамблю перечень объектов культурного наследия, входящих в состав ансамбля (пообъектный состав).

Сведения об обстоятельствах, повлиявших на процесс проведения государственной историко-культурной экспертизы: отсутствуют.

***1. Сведения о проведенных исследованиях с указанием примененных методов, объема и характера выполненных работ и их результатов.***

Государственная историко-культурная экспертиза включала в себя архивно-библиографические изыскания, историко-градостроительные исследования и натурное обследование объекта экспертизы. Итоги были оформлены в виде текста «Исторической справки» (см. приложение 1) и соответствующих разделов Акта.

Архивные и библиографические изыскания проведены в фондах Центрального архива Министерства Обороны Российской Федерации, Национального архива Финляндии, Фотобанка Оборонительных сил Финляндии.

Был проведен анализ развития территории. Составлен историко-культурный опорный план. Производился выезд на место. Натурные исследования включали фотофиксацию рассматриваемого объекта. Фотофиксация объекта проведена на момент заключения договора на проведение экспертизы.

На основе анализа этих материалов подготовлены выводы и предложения эксперта.

По материалам исследования уточнена атрибуция, определён предмет охраны, составлен проект плана границ территории объекта.

Обоснование историко-культурной ценности объекта проведено в соответствии с положениями Федерального закона Российской Федерации от 25 июня 2002 года № 73-ФЗ «Об объектах культурного наследия (памятниках истории и культуры) народов Российской Федерации» и по результатам анализа особенностей объекта, которые могут служить основанием для включения в реестр.

## ***2. Факты и сведения, выявленные и установленные в результате проведённых экспертом исследований.***

В результате проведенных исследований было достоверно установлено следующее.

Проектирование и строительство Карельского укрепленного района было начато в 1928 году. Ресурсов и опыта строительства таких сооружений у Советского Союза тогда было немного, в связи с чем сооружения первого периода постройки представляли собой простые железобетонные сооружения типа блокгауз на 2-3 пулемёта.

На основе опыта, полученного при строительстве первой очереди Карельского укрепленного района, строилось большинство советских укрепленных районов на западной границе СССР.

Первоначальное название Карельского укрепленного района было позднее сменено на 22-й укрепленный район, однако в архивных источниках и литературе по сей день равноправно применяются оба термина.

В 1930-е годы началось строительство нового рубежа обороны Карельского укрепленного района непосредственно на линии государственной границы. В связи с этим Карельский укрепленный район был разделён на два рубежа обороны. Передовой, новый рубеж, состоящий преимущественно из полукапониров на две единицы вооружения, располагался в непосредственной близости от линии государственной границы. Основной рубеж находился в 10-25 километрах от госграницы, и только в Сестрорецке и Белоострове, где граница была всего в 30 километрах от центра Ленинграда, передовой и основной рубежи обороны были совмещены в один.

В связи с близостью Ленинграда, города с мощной промышленной и научно-технической базой, во второй половине 1930-х годов Карельский укрепленный район стал полигоном для испытаний самых передовых военных технологий того времени.

К началу Великой Отечественной войны большая часть сооружений передового рубежа обороны на границе 1920 года была разоружена, так как пушки и пулемёты были нужны в новой части Карельского укрепленного района на границе 1940 года, установленной после советско-финляндской войны. К 1941 году долговременные сооружения на новой границе были выделены в отдельные укрепрайоны и вышли из состава Карельского УР.

С началом боевых действий Финляндии против СССР часть сооружений на новой границе была уже построена, часть – ещё не готова. Большую роль в отражении финского наступления сыграли долговременные огневые точки Сортавальского УР на высоте Кумури.

На Выборгском направлении уже построенные огневые точки стали одним из

сдерживающих факторов, заставивших финское командование склониться к нанесению удара на Ряйсяля (Мельниково) в центре Карельского перешейка, а не наступать на Выборг с запада от линии новой границы.

При отходе советских войск с линии границы 1940 года часть сооружений была взорвана, часть досталась финским войскам неповреждёнными.

В конце августа – начале сентября 1941 года финская армия вышла к линии государственной границы 1920 года и почти сразу перешла её, захватив её фактически без сопротивления. Долговременные артиллерийские сооружения стояли без вооружения, танковые огневые точки были не заняты гарнизонами.

Однако именно основной рубеж обороны Карельского укрепленного района стал тем препятствием на пути к Ленинграду, штурмовать который финское командование не решилось.

В своем письме Гитлеру Маннергейм напрямую оправдывал остановку финских войск и отказ продолжать штурм Ленинграда наличием мощных укреплений Карельского укрепленного района. Фронт обороны Ленинграда остановился перед советскими ДОТами.

В период с 1941 по 1944 годы боевые действия в Карельском укрепленном районе приняли характер позиционной войны. Финская артиллерия усиленно обстреливала передовые советские долговременные огневые точки.

На основе вышеуказанных фотографий и схем видно, что в ходе битвы за Ленинград оборона Карельского укрепленного района постоянно совершенствовалась. Если на начало блокады Ленинграда в укрепленном районе всего около 250 сооружений, то на конец битвы за Ленинград их количество приближается к 600.

С началом Выборгско-Петрозаводской наступательной операции отдельные артиллерийско-пулемётные батальоны Карельского укрепленного района приняли участие в наступлении.

С окончанием Великой Отечественной войны долговременные огневые точки Карельского укрепленного района не были заброшены. Наоборот, они прошли модернизацию, получили более мощное артиллерийское вооружение и были дооборудованы на случай применения противником ядерного оружия.

Сооружения Карельского укрепленного района были официально сняты с баланса Министерства Обороны только в 1990е годы, после чего сооружения были подвергнуты систематическому разграблению с целью сбора металлолома.

В наши дни лишь малая часть сооружений Карельского укрепленного района музеефицирована. В связи с многообразием конструкций долговременных сооружений Карельского укрепленного района, уникальностью части сооружений в мировом масштабе, угрозой разграбления частично сохранившихся ДОТ, и важной ролью, которую укрепленный район сыграл в ходе Великой Отечественной войны, признание части сооружений Карельского укрепленного района объектами культурного наследия можно считать крайне актуальным и целесообразным.

### ***3. Техническое состояние объекта.***

ДОТ № 441. Сохранность исторического объемно-планировочного решения высокая. Железобетонная конструкция, в интерьере верхнего этажа – корродированные металлические балки перекрытия; один дверной проем сквозника заложен до окна; интерьеры замусорены, остатки оборудования сильно поражены коррозией, одна дверь снята с петель; хорошая сохранность изоляторов в нижнем этаже.



Командно-наблюдательный пункт совмещенный с огневой точкой дот №468. Сохранность объемно-планировочного решения высокая. Железобетонная конструкция, в интерьере верхнего этажа – корродированные металлические балки перекрытия; один дверной проем П-образного сквозника заложен до окна, амбразуры заложены силикатным кирпичом; интерьеры замусорены, остатки оборудования сильно поражены коррозией, одна дверь снята с петель.

#### **4. Атрибуция объекта.**

Рекомендуется следующая атрибуция объекта:

«Карельский укрепленный район. Агалатовский батальонный район обороны. Комплекс фортификационных сооружений в составе огневой точки ДОТ № 441 и командно-наблюдательного пункта, совмещенного с огневой точкой ДОТ №468»

#### **5. Местоположение объекта.**

Согласно Постановлению Администрации МО Агалатовское сельское поселение № 206 от 25.03.22: Ленинградская область, Всеволожский муниципальный район, Агалатовское сельское поселение, территория массив «Агалатово-1», сооружение № 3, строение № ОКН.

#### **6. Перечни документов**

**6.1. Перечень документов, предоставленных Заявителем (предоставлены в копиях):**

Приказ комитета по культуре Ленинградской области от 07.09.2020 № 01-03/20-241 "О включении в Перечень выявленных объектов культурного наследия, расположенных на территории Ленинградской области, объектов, обладающих признаками объекта культурного наследия, расположенных во Всеволожском районе Ленинградской области".

**6.2 Перечень документов и материалов, собранных и полученных при проведении экспертизы, а также использованной для нее специальной, технической и справочной литературы** ввиду значительного количества документов и литературы, приводится в прил. 1. Копии документов, собранных и полученных при проведении экспертизы представлены в прил. 7.

#### **7. Обоснование выводов экспертизы:**

**7.1. Анализ историко-культурной ценности объекта и обоснование наличия (отсутствия) историко-культурной ценности объекта.**

Проанализировав установленные в ходе данной историко-культурной экспертизы факты, эксперт пришел к выводу, что исследуемый объект обладает несомненной ценностью с точки зрения истории, архитектуры и градостроительства, науки и техники.

Объекты Карельского укрепрайона связаны с одним из важнейших событий XX века на Карельском перешейке – Второй мировой войной, стали полем боя и местом массовой гибели людей. При обороне укрепрайона бойцы и командиры проявили героизм и самопожертвование.

Рассматриваемый объект является ценным памятником военно-инженерной мысли первой половины XX века. Различные типы сохранившихся сооружений, такие как долговременные огневые точки, убежища, бетонные стрелковые позиции и линии заграждений Карельского укрепрайона позволяют проследить развитие военной мысли в Европе на протяжении 20-х и 30-х годов.

Впоследствии большая часть сохранившихся укреплений была уничтожена путем подрыва. Ввиду этого, сохранившиеся сооружения и их фрагменты обладают особой ценностью как уникальные свидетели ожесточенных боевых действий, героизма и самопожертвования защитников этих укреплений.

**ДОТ № 441** (дата постройки **1928** год) – двухярусный, Г-образный в плане на три угловых амбразуры – относится к огневым сооружениям фронтального действия. Перекрытие дота плоское, переход от стены к перекрытию скруглен. Планировка верхнего яруса с коленчатым сквозником и двумя ружейными амбразурами обороны входа, тамбур с люком в нижний этаж и два боевых каземата – первый на одно орудие, второй – на два; в стенах - ниши для установки фонарей аварийного освещения. Амбразуры имеют броневые плиты (заслоны). Под боевыми казематами в нижнем ярусе расположены два помещения для отдыха личного состава с сохранившимися остовами нар, стенными нишами и дверью, а также два помещения, чье назначение не установлено; под сквозником в нижнем этаже располагается помещение с изоляторами, металлическими шкафами и эвакуационным выходом.

Командно-наблюдательный пункт, совмещенный с огневой точкой **ДОТ № 468** (дата постройки **1928** год) – двухярусный, Г-образный в плане с полукруглой «апсидой» наблюдательного пункта, на две угловых амбразуры – относится к огневым сооружениям фронтального действия. Перекрытие дота плоское, переход от стены к перекрытию скруглен; «апсида» наблюдательного пункта имеет коническое завершение. Планировка верхнего яруса с коленчатым сквозником и двумя ружейными амбразурами обороны входа, тамбур с люком в нижний этаж и П-образным в плане боевым казематом на два орудия; в стенах - ниши для установки фонарей аварийного освещения. Амбразуры имеют броневые плиты (заслоны). Цилиндрический выступ наблюдательного пункта имеет три амбразуры для наблюдения с частично сохранившимися бронезаслонками

Под боевым казематом в нижнем ярусе расположены помещения для отдыха личного состава с сохранившимися остовами нар, стенными нишами и дверью, а также два помещения, чье назначение не установлено; под сквозником в нижнем этаже располагается помещение с трубами фильтровентиляционной системы, металлическими шкафами и, предположительно, эвакуационным выходом. В стенах - ниши для установки фонарей аварийного освещения.

### ***7.2. Определение границ территории объекта культурного наследия.***

Проект границ представлен в приложении 4. Границы объекта определены в соответствии с исторической целостностью объекта. Сооружения в своей надземной части имеют форму, близкую к правильному прямоугольнику. Предлагается провести границы по внешнему периметру.

### ***7.3. Определение режима использования территории объекта культурного наследия.***

Режим использования территории представлен в приложении 4.

Режим использования территории определен в соответствии с действующим законодательством Российской Федерации и Ленинградской области.

### ***7.4. Определение категории историко-культурного значения объекта***

Объект экспертизы был поставлен под государственную охрану Приказом комитета по культуре Ленинградской области от 07.09.2020 № 01-03/20-241 "О включении в Перечень выявленных объектов культурного наследия, расположенных на территории Ленинградской области, объектов, обладающих признаками объекта культурного наследия, расположенных во Всеволожском районе Ленинградской области". Объект экспертизы имеет особое значение для истории и культуры субъекта РФ (Ленинградской области).

Имеются все основания для включения выявленного объекта культурного наследия в Единый государственный реестр объектов культурного наследия (памятников истории и культуры) народов Российской Федерации с отнесением к категории объектов культурного наследия регионального значения.

#### **7.5. Определение вида объекта культурного наследия**

Экспертируемый объект представляет собой комплекс сооружений фортификационного назначения с исторически сложившейся территорией. В соответствии с Федеральным законом от 25.06.2002 № 73-ФЗ «Об объектах культурного наследия (памятниках истории и культуры) народов Российской Федерации», такой объект относится к виду «ансамбль».

#### **7.6. Определение предмета охраны**

В результате проведенных исследований выявлено, что ансамбль обладает высокой степенью сохранности; многие элементы объекта культурного наследия сохранили историческое местоположение, историческое объёмно-пространственное и конструктивное решение.

В соответствии с сохранившимися объёмно-пространственными, конструктивными, объёмно-планировочными и архитектурными особенностями, формирующими историко-культурную ценность элементов памятника, определен предмет охраны объекта.

**Даны следующие ответы на поставленные перед экспертом вопросы (см. перечень вопросов выше):**

##### *1) Сведения о наименовании объекта:*

«Карельский укрепленный район. Агалатовский батальонный район обороны. Комплекс фортификационных сооружений в составе огневой точки ДОТ № 441 и командно-наблюдательного пункта, совмещенного с огневой точкой ДОТ №468», в составе:

1. Огневая точка ДОТ № 441

2. Командно-наблюдательный пункт, совмещенный с огневой точкой ДОТ № 468.

*2) Сведения о времени возникновения или дате создания объекта, датах основных изменений (перестроек) данного объекта и (или) датах связанных с ним исторических событий: 1928 год*

*3) Сведения о местонахождении объекта (адрес объекта или при его отсутствии описание местоположения объекта):* Согласно Постановлению Администрации МО Агалатовское сельское поселение № 206 от 25.03.22: Ленинградская область, Всеволожский муниципальный район, Агалатовское сельское поселение, территория массив «Агалатово-1», сооружение № 3, строение № ОКН.

*4) Сведения о категории историко-культурного значения объекта:* объект

культурного наследия регионального значения.

5) *Сведения о виде объекта*: ансамбль.

6) *Проект предмета охраны объекта культурного наследия*: см. приложение 5.

7) *Проект границ территории выявленного объекта культурного наследия, включая текстовое и графическое описания местоположения этих границ, перечень координат характерных точек этих границ в системе координат, установленной для ведения государственного кадастра объектов недвижимости*: см. приложение 4.

8) *Определение режима использования территории объекта культурного наследия*: см. приложение 4.

9) *Фотографическое (иное графическое) изображение объекта*: см. приложение 2.

10) *Техническое состояние объекта культурного наследия*: см. пункт 3.

## **ВЫВОДЫ:**

Обосновано (**положительное заключение**) включение выявленного объекта культурного наследия **«Карельский укрепленный район. Агалатовский батальонный район обороны. Комплекс фортификационных сооружений в составе огневой точки ДОТ № 441 и командно-наблюдательного пункта, совмещенного с огневой точкой ДОТ № 468»**, расположенного по адресу: Ленинградская область, Всеволожский район, Агалатовское сельское поселение, 400 м северо-восточнее ЗУ 47:07:0483001:19, на землях ГУСХП «Ленинградец» (кадастровый номер ЗУ 47:07:0483001:151), в Единый государственный реестр объектов культурного наследия (памятников истории и культуры) народов Российской Федерации в категории объекта культурного наследия регионального значения с наименованием **«Карельский укрепленный район. Агалатовский батальонный район обороны. Комплекс фортификационных сооружений в составе огневой точки ДОТ № 441 и командно-наблюдательного пункта, совмещенного с огневой точкой ДОТ № 468»**, местонахождение: Ленинградская область, Всеволожский муниципальный район, Агалатовское сельское поселение, территория массив «Агалатово-1», сооружение № 3, строение № ОКН, вид объекта – «ансамбль» в составе:

- Огневая точка ДОТ № 441, памятник, объект культурного наследия регионального значения в составе ансамбля «Карельский укрепленный район. Агалатовский батальонный район обороны. Комплекс фортификационных сооружений в составе огневой точки ДОТ № 441 и командно-наблюдательного пункта, совмещенного с огневой точкой ДОТ №468», местонахождение: Ленинградская область, Всеволожский муниципальный район, Агалатовское сельское поселение, территория массив «Агалатово-1», сооружение № 3, строение № ОКН.

- Командно-наблюдательный пункт, совмещенный с огневой точкой ДОТ № 468, памятник, объект культурного наследия регионального значения в составе ансамбля «Карельский укрепленный район. Агалатовский батальонный район обороны. Комплекс фортификационных сооружений в составе огневой точки ДОТ № 441 и командно-наблюдательного пункта, совмещенного с огневой точкой ДОТ № 468», местонахождение: Ленинградская область, Всеволожский муниципальный район, Агалатовское сельское

поселение, территория массив «Агалатово-1», сооружение № 3, строение № ОКН.

***Приложения:***

*Приложение 1 – Историческая справка и иконография*

*Приложение 2 – Материалы фотофиксации объекта экспертизы*

*Приложение 3 – Историко-культурный опорный план*

*Приложение 4 – Проект границ территории объекта культурного наследия*

*Приложение 5 – Проект предмета охраны объекта культурного наследия*

*Приложение 6 – Копии документов, предоставленных Заявителем*

*Приложение 7 – Копии документов, собранных и полученных при проведении экспертизы*

*Приложение 8 – Копии государственного контракта и договоров*

30 мая 2022 года

\_\_\_\_\_  
*(подпись эксперта)*

*(Е.А.Турова)*  
*(расшифровка подписи)*

# Историческая справка и иконография

## **Историческая справка**

Проблема военной безопасности Санкт-Петербурга рассматривалась российским военным ведомством с самого момента основания новой столицы Российской Империи в 1703 году в ходе Северной войны.

С заключением Ништадского мира в 1721 году и победным для России окончанием Северной войны основной оборонительной линией стали крепости Выборг – Кексгольм. После русско-шведской войны 1741-1743 годов к этим крепостям были добавлены полевые укрепления – Улицкий, Кивиниемский, Мульский, Сувекский шанцы, контролировавшие главные дороги на Петербург с севера.

После русско-шведской войны 1788-1790 годов великий русский полководец А. В. Суворов построил в Финляндии новую линия редутов и крепостей вдоль границы Абосского мира 1743 года.

С вхождением Финляндии в состав Российской Империи граница была отодвинута от Петербурга на расстояние свыше 400 километров. Империя начала укрепление новых рубежей далеко на западе от своей столицы.

В начале 20 века, с развитием новых наступательных вооружений, началось строительство самого крупного комплекса долговременных береговых и сухопутных укреплений Российской Империи – Крепости Петра Великого. Она должна была включать в себя батареи от Моонзундского архипелага и запада Финляндии до Карельского перешейка и Кронштадта. К моменту распада Российской Империи большинство укреплений уже было построено, а часть береговых батарей приняли участие в боях Первой Мировой войны.

С распадом Российской Империи и отделением Финляндии стратегическая обстановка для России на северо-западе резко изменилась в худшую сторону. Уже в 1918 году финские войска вторглись на территорию России в районе Лемболово в ходе финской гражданской войны. В этой связи вопрос безопасности Петрограда с севера встал особенно остро. Уже в 1919-20 годах были построены первые долговременные сооружения Карельского сектора Петроградского укрепрайона, однако гражданская война и полный коллапс промышленности в ходе гражданской войны в России отсрочили строительство долговременных укреплений к северу от Петрограда/Ленинграда на почти десятилетие.

### **Первый этап строительства Карельского укрепленного района**

Проектирование и строительство Карельского укрепленного района было начато в 1928 году. Ресурсов и опыта у Советского Союза тогда было немного, в связи с чем сооружения первого периода постройки представляли собой простые железобетонные сооружения типа блокгауз на 2-3 пулемёта. Часть пулемётных точек была совмещена с наблюдательными пунктами для артиллерии. Артиллерийские сооружения не строились.

Сооружения Карельского укрепленного района занимали специально обученные военные части – отдельные пулемётные батальоны.

На основе опыта, полученного при строительстве первой очереди Карельского укрепленного района, строилось большинство советских укрепленных районов на западной границе СССР.

Первоначальное название Карельского укрепленного района было позднее сменено на 22-й укрепленный район, однако в архивных источниках и литературе по сей день равноправно применяются оба термина.

### Второй этап строительства: разделение на два рубежа обороны

В 1930-е годы, с проведением индустриализации, развитием науки и техники Карельский укрепленный район стал не только северным щитом Ленинграда, но и испытательным полигоном для строительства новых типов железобетонных сооружений и испытания различного оборудования и вооружения укрепленных районов.

В этот же период началось строительство нового рубежа обороны Карельского укрепленного района непосредственно на линии государственной границы. В связи с этим Карельский укрепленный район был разделен на два рубежа обороны. Передовой, новый рубеж, состоящий преимущественно из полукапониров на две единицы вооружения, располагался в непосредственной близости от линии государственной границы. Основной рубеж находился в 10-25 километрах от госграницы, и только в Сестрорецке и Белоострове, где граница была в каких-то 30 километрах от центра Ленинграда, передовой и основной рубежи обороны были совмещены в один.

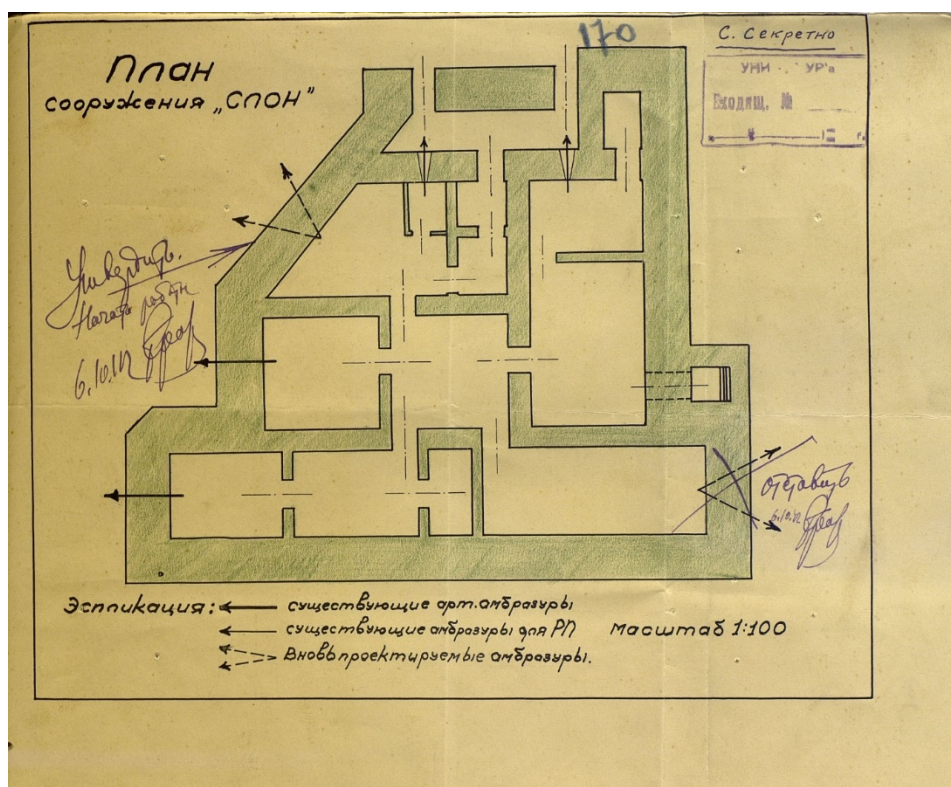

План полукапонира «Слон», Сестрорецк. По чертежу можно видеть, что на 1941 год сооружение ещё не было вооружено; расположение амбразур дано стрелками. ЦАМО РФ.

### Экспериментальные установки



С бурным развитием промышленности и техники в СССР развивалась и военная мысль в части фортификации. В связи с близостью Ленинграда, города с мощной промышленной и научно-технической базой, во второй половине 1930-х годов Карельский укрепленный район стал полигоном для испытаний самых передовых военных технологий того времени.

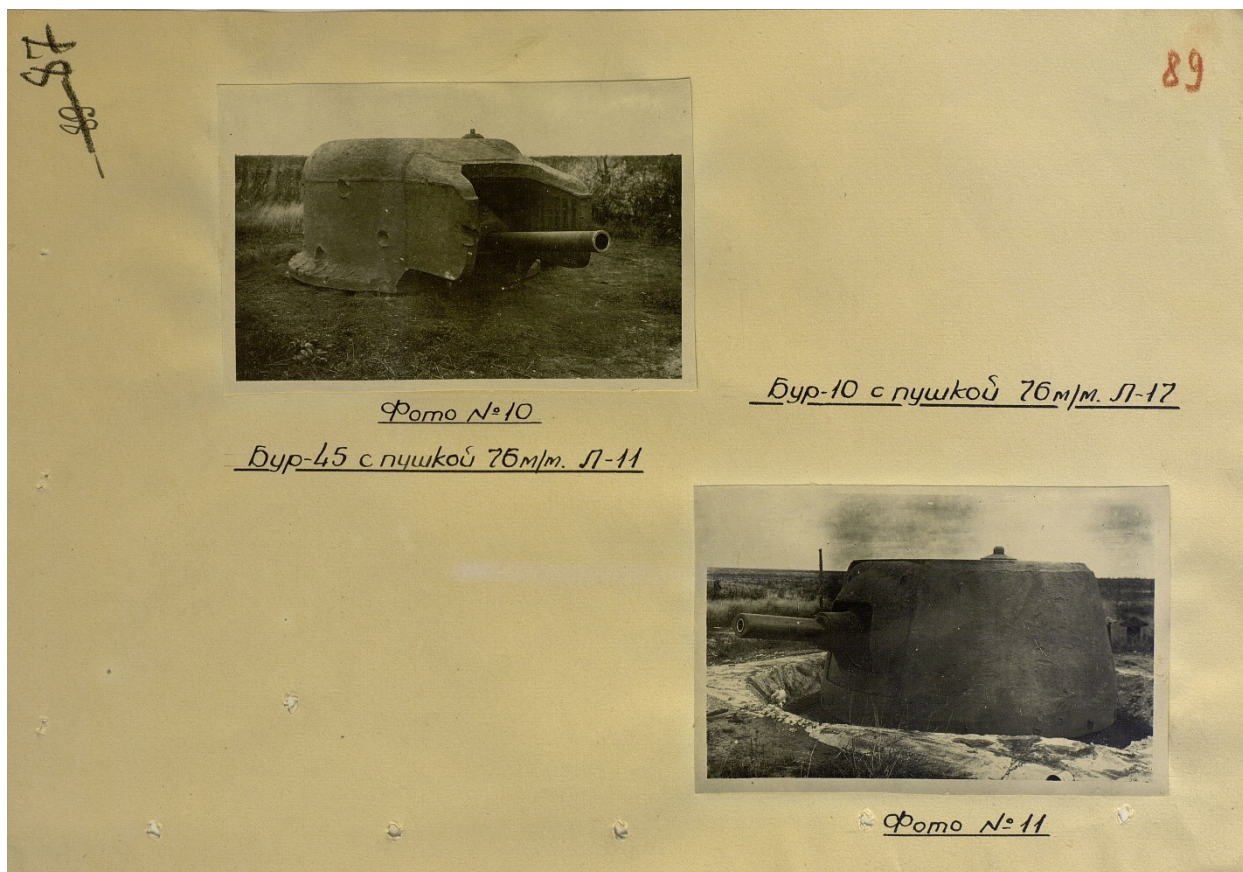

*Экспериментальные бронированные установки для укрепрайонов, построенные и испытанные обстрелом в Карельском укрепленном районе. В годы блокады Ленинграда данные установки стояли на боевом дежурстве на передовой. ЦАМО РФ.*

Также в Карельском укрепленном районе были не только испытаны, но и поставлены на боевое дежурство две долговременные огневые точки, способные вести бой в автоматизированном режиме. На заранее пристрелянных участках колючей проволоки перед ДОТами были установлены инфракрасные датчики, срабатывавшие и дававшие сигнал на открытие огня пулемётов из ДОТ. Согласно показаниям военнопленного лейтенанта Добротворского, в 1942 году эти два ДОТ стояли на боевом дежурстве на передовой.

### **Великая Отечественная война**

К началу Великой Отечественной войны большая часть сооружений передового рубежа обороны на границе 1920 года была разоружена, так как пушки и пулемёты были нужны в новой части Карельского укрепленного района на границе 1940 года, установленной после советско-финляндской войны. К 1941 году долговременные сооружения на новой границе были выделены в отдельные укрепрайоны и вышли из состава Карельского УР.

С началом боевых действий Финляндии против СССР часть сооружений на новой границе была уже построена, часть – ещё не готова. Большую роль в отражении финского наступления сыграли долговременные огневые точки Сортавальского УР на высоте Кумури.

На выборгском направлении уже построенные огневые точки стали одним из сдерживающих факторов, заставивших финское командование склониться к нанесению удара на Ряйсяля (Мельниково) в центре Карельского перешейка, а не наступать на Выборг с запада от линии новой границы.

При отходе советских войск с линии границы 1940 года часть сооружений была взорвана, часть досталась финским войскам неповреждёнными.



*Фрагмент взорванного при отходе советского ДОТ на высоте Кумури под Сортавалой в Карелии. На фотографии видна советская установка ДОТ -4 для 45 мм орудия. Фотография сделана финским военным корреспондентом в 1943 году.*

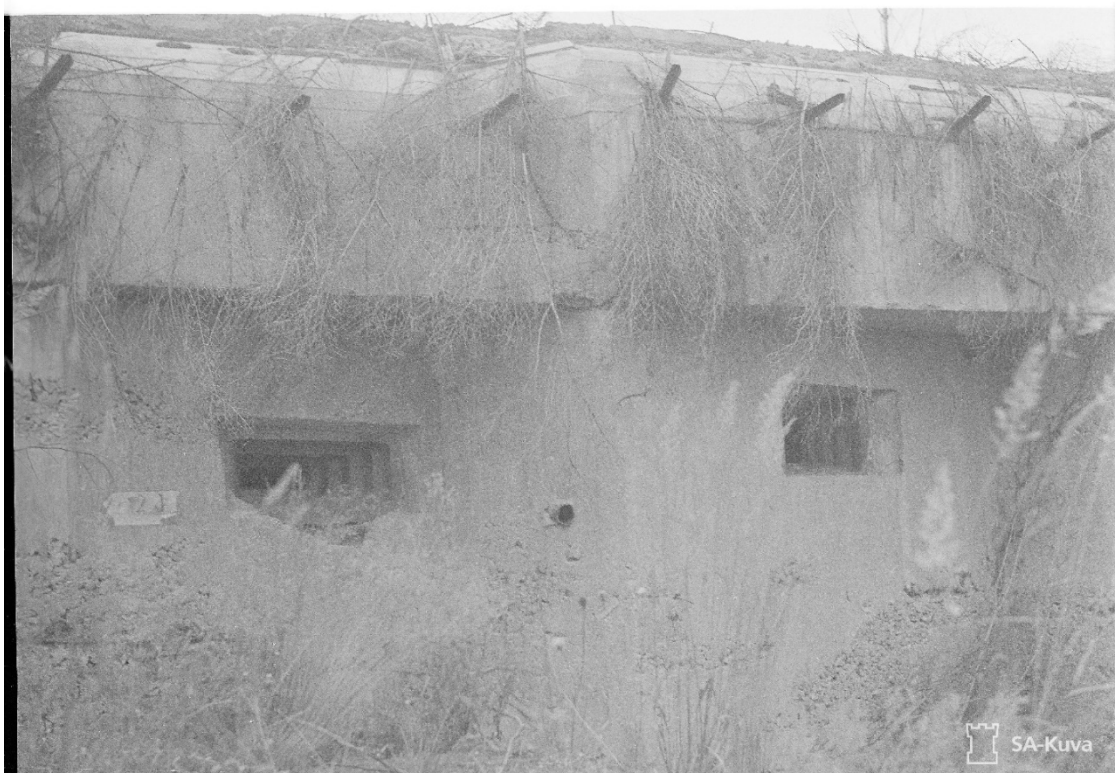

*Захваченный неповреждённым полукапонир на высоте Кумури под Сортавалой. Фотография сделана финским военным корреспондентом в 1943 году.*



*Опалубка советского ДОТ, так и оставшегося недостроенным. Высота Кумури под Сортавалой. Фотография сделана финским военным корреспондентом в 1943 году.*



*Советский полукапонир на два орудия Л-17 под Светогорском, 1941 год. Фото сделано финскими военными корреспондентами.*

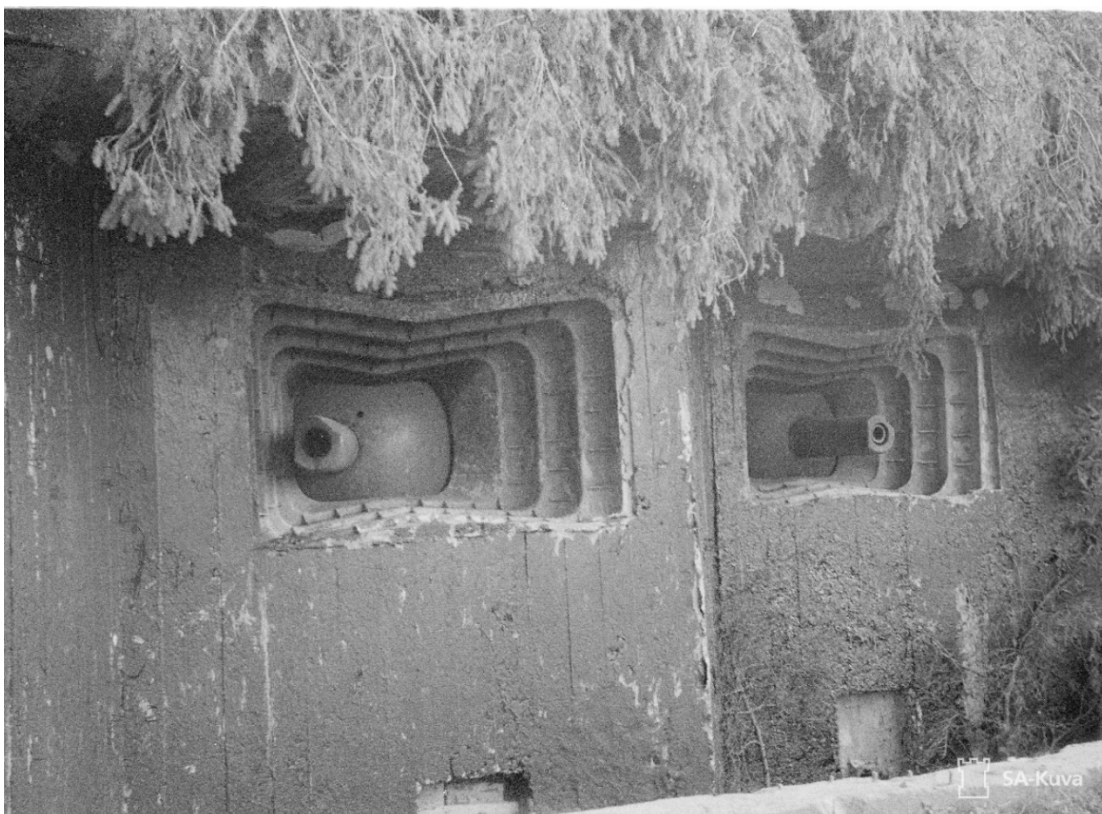

*Советский полукапонир на два орудия Л-17 в районе Хиитолы, 1941 год. Фото сделано финскими военными корреспондентами.*



*Советский полукапонир без вооружения, передовой рубеж Карельского укрепленного района в Раасули, Карельский перешеек. 1941 год, фото сделано финскими военными корреспондентами.*



*Захваченная финнами танковая огневая точка на базе танка МС-1 на передовом рубеже Карельского укрепленного района. Сентябрь 1941 года. Фото сделано финскими военными корреспондентами.*



*Захваченный финнами артиллерийский полукапонир без вооружения в Белоострове. Рисунок финского военного корреспондента.*

В конце августа – начале сентября 1941 года финская армия вышла к линии государственной границы 1920 года и почти сразу перешла её, захватив её фактически без сопротивления. Долговременные артиллерийские сооружения стояли без вооружения, танковые огневые точки были не заняты гарнизонами.

Однако именно основной рубеж обороны Карельского укрепленного района стал тем препятствием на пути к Ленинграду, штурмовать который финское командование не решилось.

В своем письме Гитлеру Маннергейм напрямую оправдывал остановку финских войск и отказ продолжать штурм Ленинграда наличием мощных укреплений Карельского укрепленного района. Фронт обороны Ленинграда остановился перед советскими ДОТами.

В период с 1941 по 1944 годы боевые действия в Карельском укрепленном районе приняли характер позиционной войны. Финская артиллерия усиленно обстреливала передовые советские долговременные огневые точки. Единственным ДОТом основного рубежа обороны, который финские войска сумели подорвать в ночном рейде, стал ДОТ №7 «Истребитель». Несмотря на подрыв ДОТа и гибель большей части гарнизона, ДОТ был быстро восстановлен и вернулся на боевое дежурство.



*ДОТ №7 «Истребитель», район Охты. Фотография сделана во время артиллерийского обстрела ДОТ финнами из зенитного орудия 23 сентября 1941 года.*

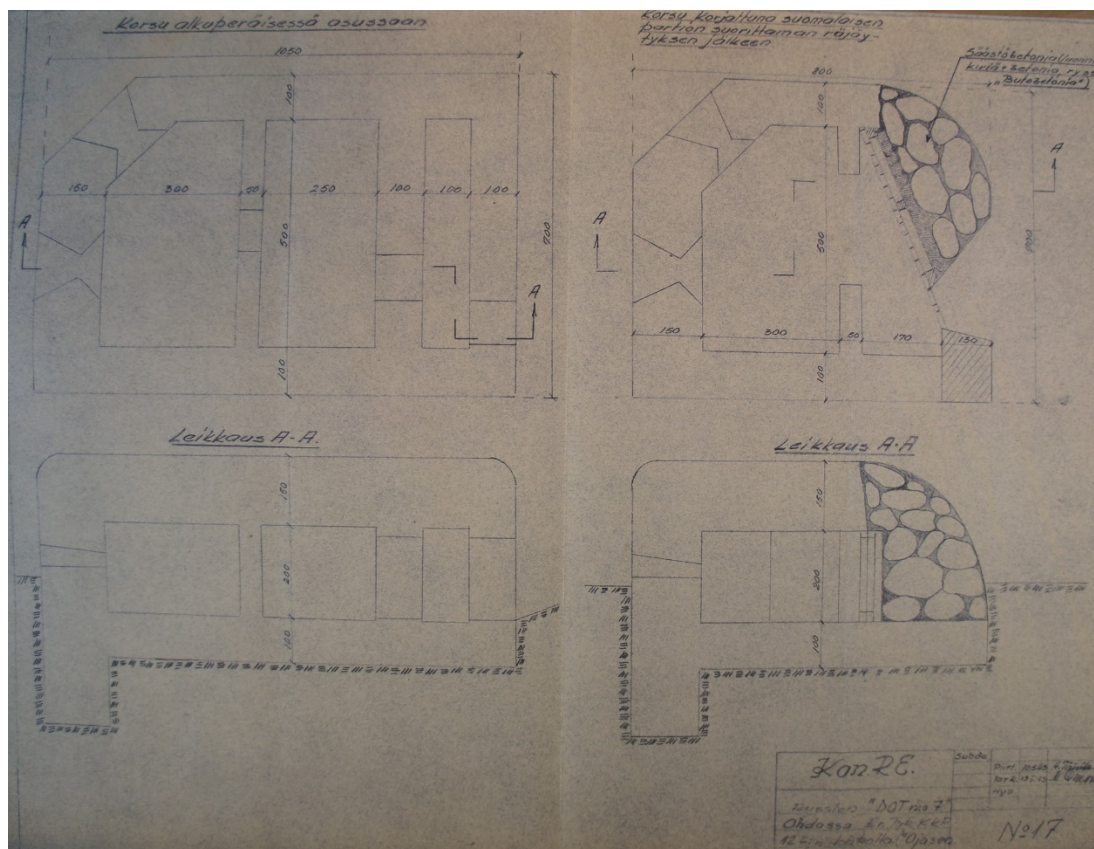

Ремонт ДОТ №7 «Истребитель» после финского налёта на ДОТ и его подрыва финской штурмовой группой. Национальный архив Финляндии.

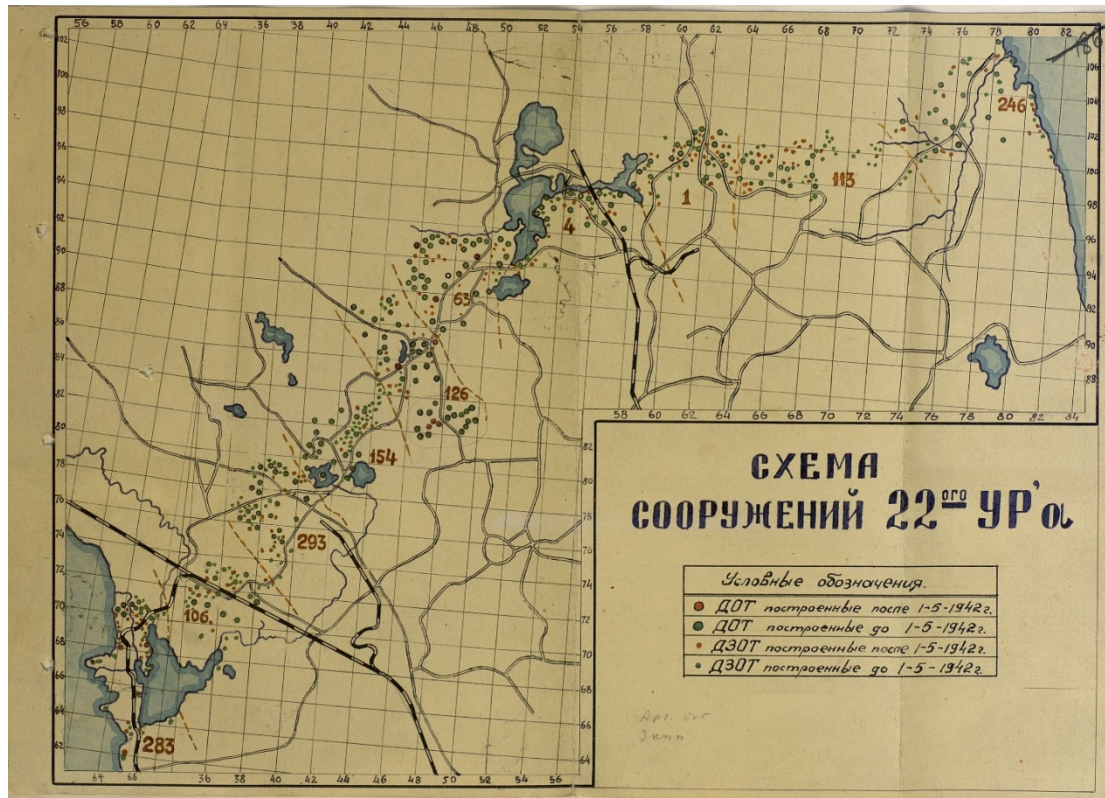

Карта Карельского укрепленного района в 1942 году. Большое количество новых огневых точек всех типов было построено в ходе войны. ЦАМО РФ



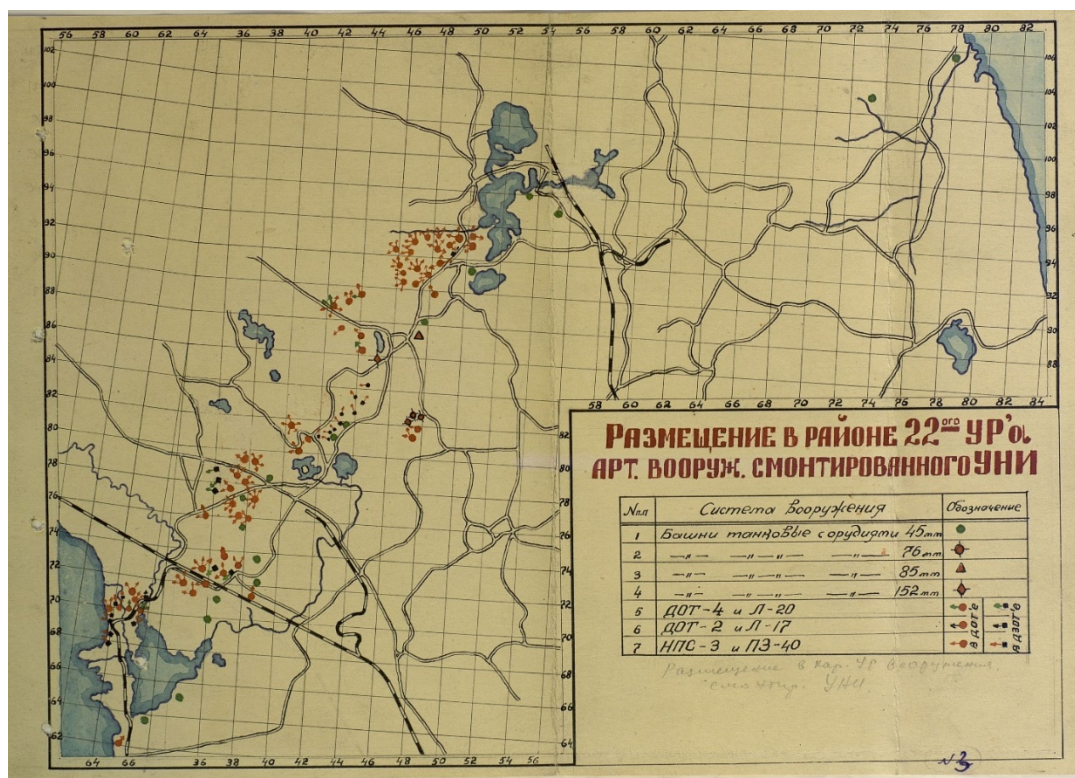

Новые артиллерийские огневые точки, построенные в Карельском укрепленном районе в ходе Великой Отечественной войны. ЦАМО РФ.



В отличие от финских долговременных сооружений, Карельский укрепленный район был частично электрифицирован и часть укрепленного района была прикрыта электрическими заграждениями. ЦАМО РФ



Амбразуры для пулемётов, устанавливавшиеся в ДОТ Карельского укрепленного района в 1930-е и 1940-е годы. ЦАМО РФ.

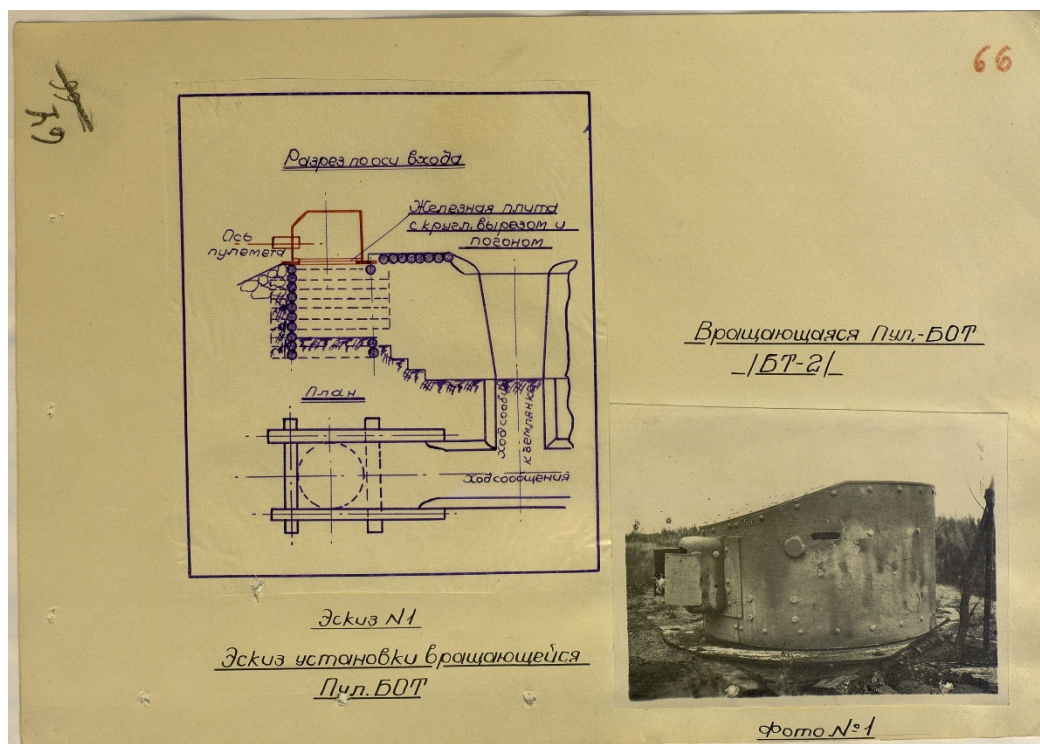

Бронированная огневая точка на основе башни от танка БТ-2. ЦАМО РФ.

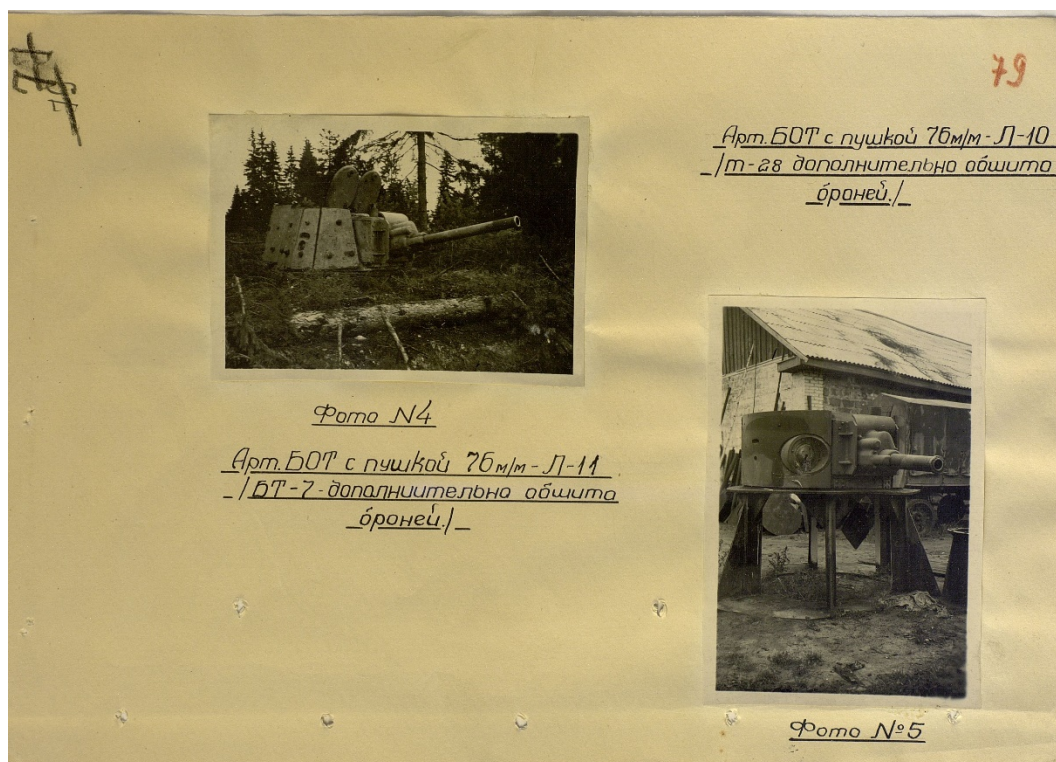

Различные варианты дополнительной брони на башнях от танков Т-28, установленных в Карельском укрепленном районе в качестве танковых огневых точек. Не сохранились. ЦАМО РФ.

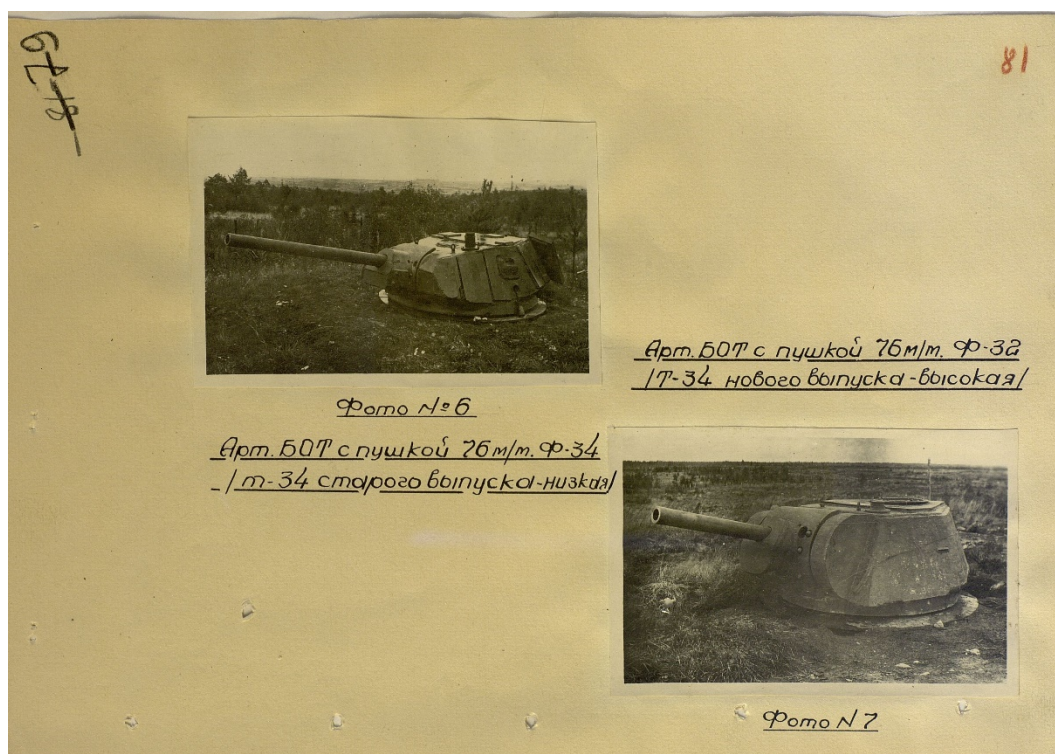

Различные варианты дополнительной брони на башнях от танков Т-28, установленных в Карельском укрепленном районе в качестве танковых огневых точек. Не сохранились. ЦАМО РФ.

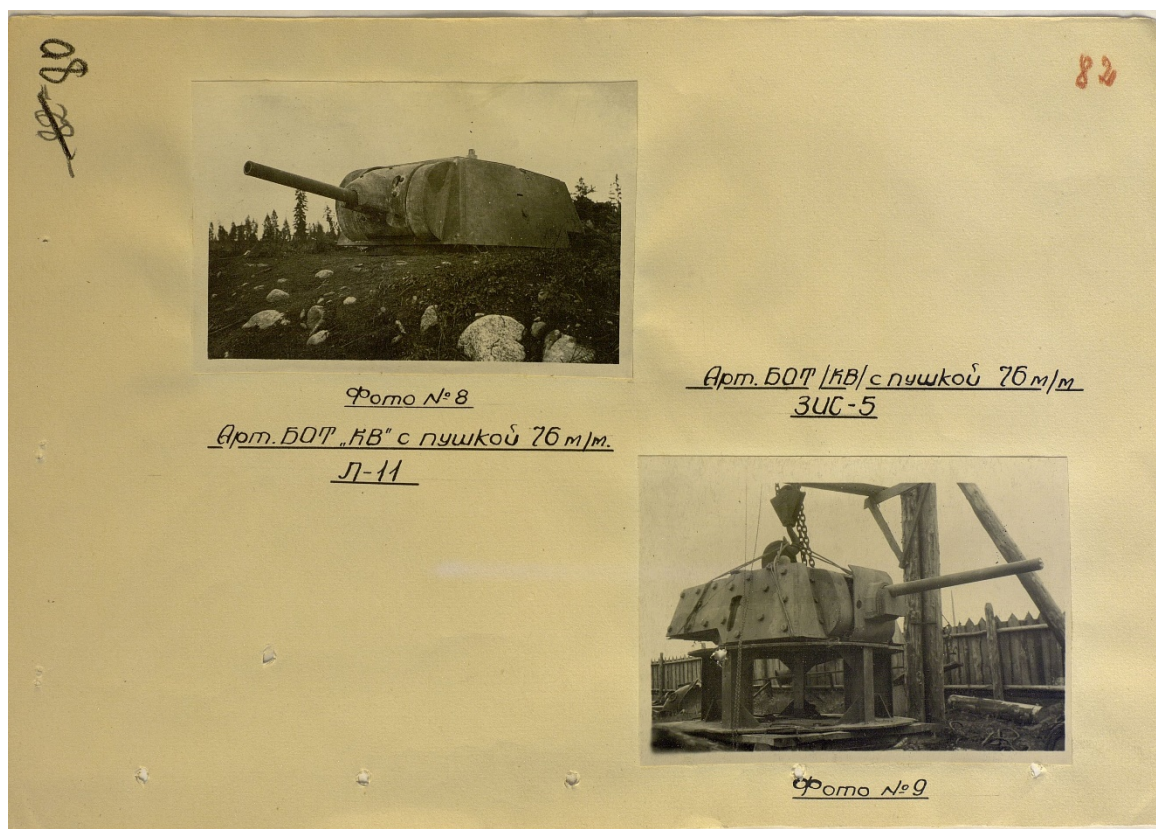

Танковые огневые точки с башнями от тяжёлых танков Кировского Завода. Не сохранились. ЦАМО РФ.

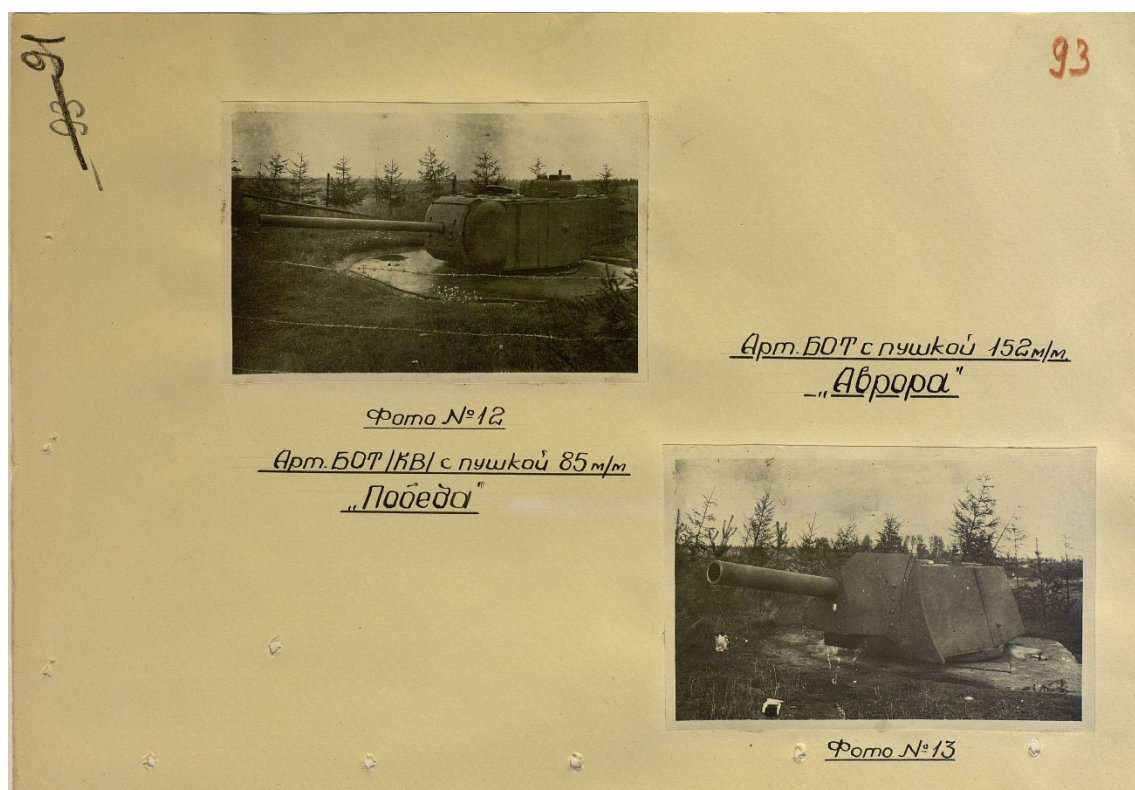

Танковые огневые точки с башнями от экспериментальных тяжёлых танков Кировского Завода. Не сохранились. ЦАМО РФ.

Исходя из рассмотренных фотографий и схем видно, что в ходе битвы за Ленинград оборона Карельского укрепленного района постоянно совершенствовалась. Если на начало блокады Ленинграда в укрепленном районе всего около 250 сооружений, то на конец битвы за Ленинград их количество приближается к 600.

С началом Выборгско-Петрозаводской наступательной операции отдельные артиллерийско-пулемётные батальоны Карельского укрепленного района приняли участие в наступление.

Эти батальоны шли во втором эшелоне и, как правило, придавались стрелковым дивизиям как части усиления для цементирования обороны только что занятых рубежей противника.

### **Послевоенный период**

С окончанием Великой Отечественной войны долговременные огневые точки Карельского укрепленного района не были заброшены. Наоборот, они прошли модернизацию, получили более мощное артиллерийское вооружение и были дооборудованы на случай применения противником ядерного оружия.

К сожалению, документы по модернизации сооружений Карельского укрепленного района в Центральном архиве Министерства Обороны Российской Федерации до сих пор засекречены и информация по послевоенному периоду на момент написания данной исторической справки достаточно скудна.

Сооружения Карельского укрепленного района были официально сняты с баланса Министерства Обороны только в 1990е годы, после чего сооружения были подвергнуты систематическому разграблению с целью сбора металлолома.

В наши дни лишь малая часть сооружений музеефицирована. В связи с многообразием конструкций долговременных сооружений Карельского укрепленного района, уникальностью части сооружений в мировом масштабе, угрозы разграбления частично сохранившихся ДОТ, и важной роли, которую укрепленный район сыграл в ходе Великой Отечественной войны, признание части сооружений Карельского укрепленного района объектами культурного наследия можно считать крайне актуальным и целесообразным.





ДОТ №441

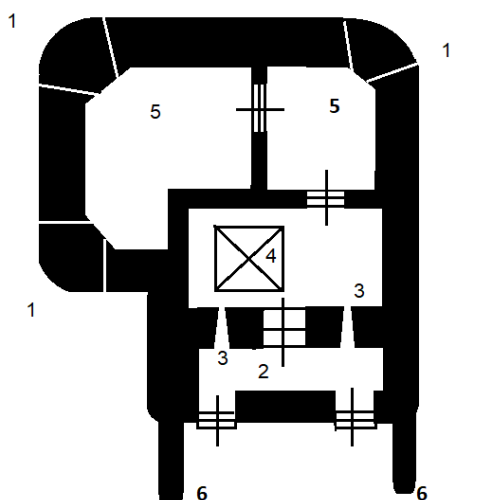

ДОТ № 441 План-схема верхнего яруса:

1. Угловые амбразуры
2. Коленчатый сквозник
3. Ружейные амбразуры обороны входа
4. Тамбур с люком в нижний этаж
5. Боевые казематы
6. Бетонные стенки (орильоны)

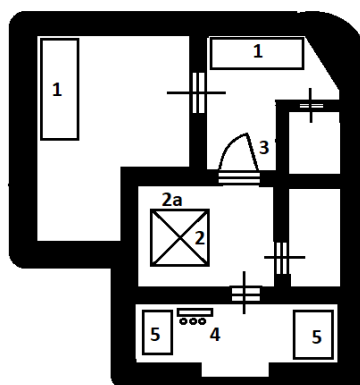

ДОТ № 441 План-схема нижнего яруса:

1. Нары в помещениях для отдыха личного состава
2. Тамбур с люком (2а – дверь)
3. Дверь
4. Изоляторы
5. Металлические шкафы

ДОТ № 441 – двухярусный, Г-образный в плане на три угловых амбразуры – относится к огневым сооружениям фронтального действия. Перекрытие дота плоское, переход от стены к перекрытию скруглен. Вход фланкирован двумя полуразрушенными бетонными стенками (орильонами). Планировка верхнего яруса с коленчатым сквозником и двумя ружейными амбразурами обороны входа, тамбур с люком в нижний этаж и два боевых каземата – первый на одно орудие, второй – на два; в стенах - ниши для установки фонарей аварийного освещения. Амбразуры имеют броневые плиты (заслоны). Под боевыми казематами в нижнем ярусе расположены два помещения для отдыха личного состава с сохранившимися остовами нар, стенными нишами и дверью, а также два помещения, чье назначение не установлено; под сквозником в нижнем этаже располагается помещение с изоляторами, металлическими шкафами и, предположительно, эвакуационным выходом.

Сохранность объемно-планировочного решения высокая. Железобетонная конструкция, в интерьере верхнего этажа – корродированные металлические балки перекрытия; один дверной проем П-образного сквозника заложен до окна; интерьеры замусорены, остатки оборудования сильно поражены коррозией, одна дверь снята с петель (на план-схеме – 2а); хорошая сохранность изоляторов в нижнем этаже.



Командно-наблюдательный пункт совмещенный с огневой точкой дот №468.

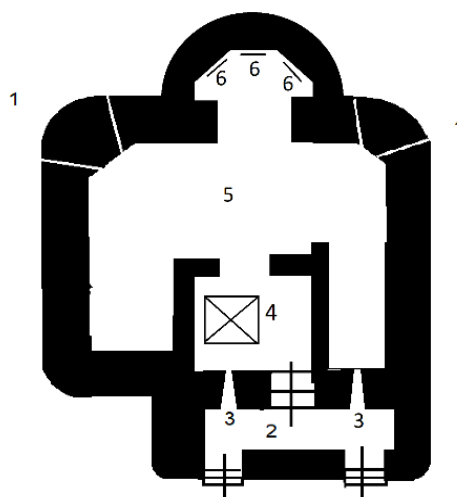

Командно-наблюдательный пункт совмещенный с огневой точкой дот №468. План-схема верхнего этажа:

1. Угловые амбразуры
2. Коленчатый сквозник
3. Ружейные амбразуры обороны входа
4. Тамбур с люком в нижний этаж
5. Боевой каземат
6. Амбразуры для наблюдения в каземате командира

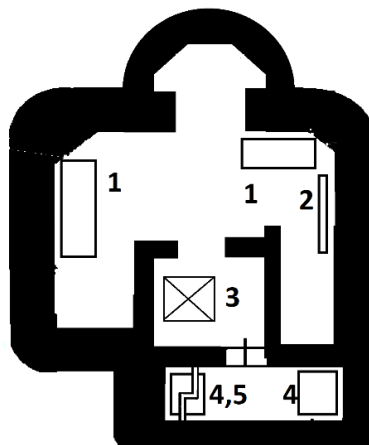

План-схема нижнего яруса:

1. Нары в помещения для отдыха личного состава
2. Дверь
3. Тамбур с люком
4. Металлические шкафы
5. Трубы фильтровентиляционной системы

Командно-наблюдательный пункт совмещенный с огневой точкой дот №468 – двухярусный, Г-образный в плане с полукруглым выступом наблюдательного пункта, на две угловых амбразуры – относится к огневым сооружениям фронтального действия.



Перекрытие дота плоское, переход от стены к перекрытию скруглен; выступ наблюдательного пункта имеет коническое завершение. Планировка верхнего яруса с коленчатым сквозником и двумя ружейными амбразурами обороны входа, тамбур с люком в нижний этаж и П-образным в плане боевым казематом на два орудия; в стенах - ниши для установки фонарей аварийного освещения. Амбразуры имеют броневые плиты (заслоны). Цилиндрический выступ наблюдательного пункта имеет три амбразуры для наблюдения с частично сохранившимися бронезаслонками

Под боевым казематом в нижнем ярусе расположены помещения для отдыха личного состава с сохранившимися остовами нар, стенными нишами и дверью, а также два помещения, чье назначение не установлено; под сквозником в нижнем этаже располагается помещение с трубами фильтровентиляционной системы, металлическими шкафами и эвакуационным выходом. В стенах - ниши для установки фонарей аварийного освещения.

Сохранность объемно-планировочного решения высокая. Железобетонная конструкция, в интерьере верхнего этажа – корродированные металлические балки перекрытия; один дверной проем П-образного сквозника заложен до окна, амбразуры заложены силикатным кирпичом; интерьеры замусорены, остатки оборудования сильно поражены коррозией, одна дверь снята с петель.

***Перечень документов и материалов, собранных и полученных при проведении экспертизы, а также использованной для нее специальной, технической и справочной литературы:***

1. Сборник статей «На северных подступах к Ленинграду» (Воспоминания ветеранов Карельского укрепленного района 1941-1945 гг.) [Электронный ресурс]  
Режим доступа: [http://www.kaur.ru/docs/north\\_approach/north\\_approach.php](http://www.kaur.ru/docs/north_approach/north_approach.php)
2. Корж. Г. Г. Карельский укрепленный район [Электронный ресурс] / Г. Г. Корж – Электрон. текстовые дан. Режим доступа: <http://www.kaur.ru/articles/korzhh.php>
3. Назаренко. К. Б. «Северный щит» Ленинграда: Карельский укрепленный район (1928-1995 гг.). [Электронный ресурс] / К.Б. Назаренко - Электрон. текстовые дан. Режим доступа: <http://www.kaur.ru/articles/northshield.php>
4. Пежик Богуслав. Карельский укрепленный район — неизвестная фортификация [Электронный ресурс] / Б. Пежик – Электрон. текстовые дан. Режим доступа: [http://www.kaur.ru/articles/perzyk\\_kru.php](http://www.kaur.ru/articles/perzyk_kru.php)
5. Назаренко. К. Б. К вопросу о развитии фортификационных идей в СССР в 20-30-х гг. XX века. [Электронный ресурс] / К.Б. Назаренко – Электрон. текстовые дан. Режим доступа: [http://www.kaur.ru/articles/soviet\\_fortification.php](http://www.kaur.ru/articles/soviet_fortification.php)
6. Сотник П. КаУР - наш ответ Маннергейму [Электронный ресурс] / П.Сотник, – Электрон. текстовые дан. – Москва, 2004 – Режим доступа: <https://www.aroundspb.ru/kaur-nash-otvet-mannergejmu.html>
7. Передовой рубеж Карельского укрепрайона. 1936 - 1939. [Электронный ресурс] Режим доступа: [https://www.aroundspb.ru/pr\\_kaur.html](https://www.aroundspb.ru/pr_kaur.html)

8. Фортификация Второй мировой войны, 1939 - 1945. III Рейх : крепости, доты, бункеры, блиндажи, линии обороны / Дж.Э. Кауфман, Г.У. Кауфман ; [пер. с англ. Валентины Феоклистовой]. - Москва. : Эксмо, 2006. - 347- (Крепости XX века).
9. Солохин. Н.Д, Венцель И.В. Всеволожск. Путешествие в прошлое / Н. Д. Солохин, И. В. Венцель. - СПб. : Остров, 2005.
10. Национальный архив Финляндии
11. Фотобанк оборонительных сил Финляндии
12. Центральный архив Министерства обороны (ЦАМО РФ)
13. Сайт: «Карельский укреп район» [Электронный ресурс] Режим доступа: <http://www.kaur.ru/>

# Материалы фотофиксации

Фото эксперта Е.А.Туровой

08 ноября 2021 года,

26 мая 2022 года

Карельский укрепленный район. Агалатовский батальонный район обороны. Комплекс фортификационных сооружений в составе огневой точки ДОТ № 441 и командно-наблюдательного пункта совмещенного с огневой точкой дот №468. Ленинградская область, Всеволожский район, Агалатовское сельское поселение, 400 м северо-восточнее ЗУ 47:07:0483001:19, на землях ГУСХП «Ленинградец» (кадастровый номер ЗУ 47:07:0483001:151)

### Фотофиксация ДОТ № 441

Точки фотофиксации

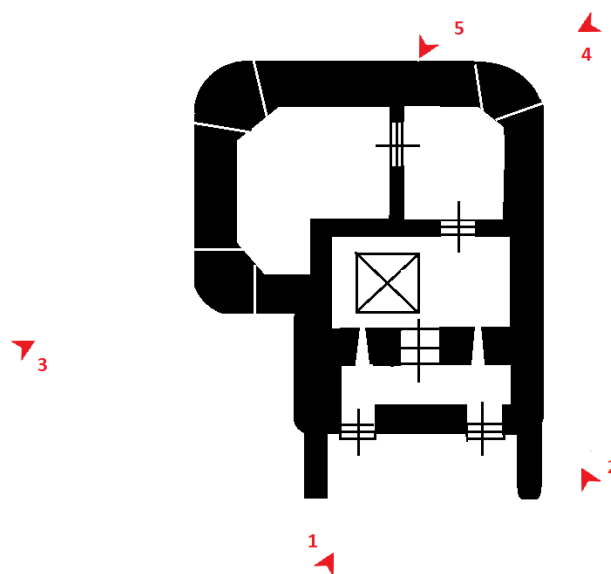

1. Общий вид на ДОТ со стороны входа. ДОТ № 441. Фото: 26.05.22



2. Общий вид на ДОТ со стороны сквозника. ДОТ № 441. Фото: 26.05.22



3. Общий вид на ДОТ со стороны амбразур. ДОТ № 441. Фото: 26.05.22



4. Общий вид на ДОТ со стороны угловой амбразуры. ДОТ № 441. Фото: 26.05.22



5. Вид на ДОТ сверху. ДОТ № 441. Фото: 26.05.22

## Фотофиксация интерьеров ДОТ № 441

### Точки фотофиксации

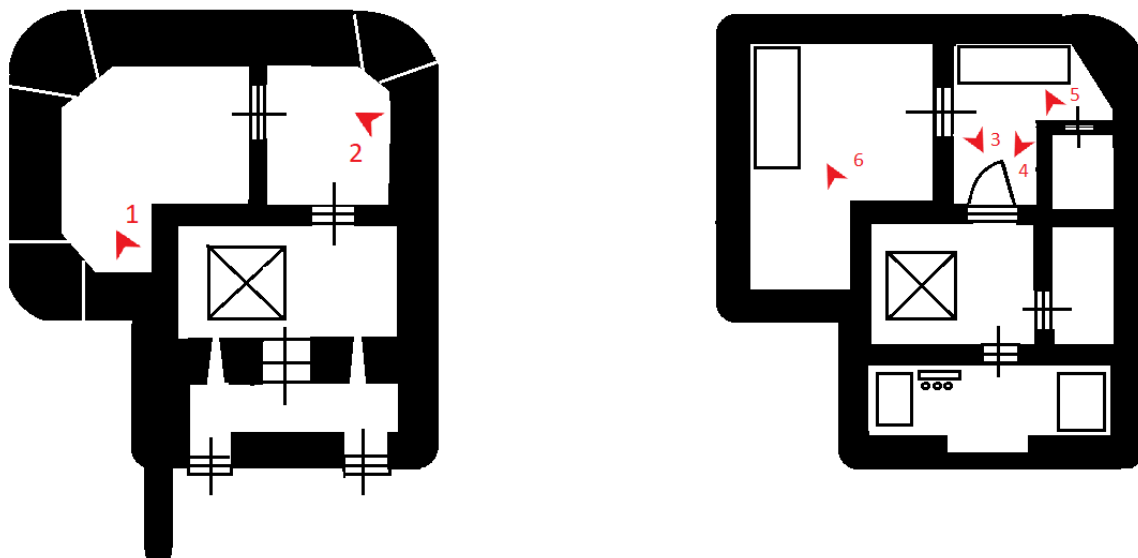

1. Интерьер верхнего яруса, угловые амбразуры с броневыми плитами (заслонами) второго боевого каземата, ниша для установки фонаря аварийного освещения. ДОТ № 441. Фото: 08.11.21



1. Интерьер верхнего яруса, угловые амбразуры с броневыми плитами(заслонами) первого и второго боевых казематов, ниша для установки фонаря аварийного освещения. ДОТ № 441. Фото: 08.11.21



2. Интерьер нижнего яруса, бронированная дверь в помещение для отдыха личного состава. ДОТ № 441. Фото: 08.11.21





3. Интерьер нижнего яруса, дверь в помещение для отдыха личного состава. ДОТ № 441. Фото: 08.11.21



4. Интерьер нижнего яруса, двухъярусные нары в первом каземате. ДОТ № 441. Фото: 08.11.21



5. Интерьер нижнего яруса, двухъярусные нары во втором каземате, ниша для установки фонаря аварийного освещения. ДОТ № 441. Фото: 08.11.21

**Фотофиксация Командно-наблюдательного пункта, совмещенного с огневой точкой  
ДОТ №468.**

Точки фотофиксации

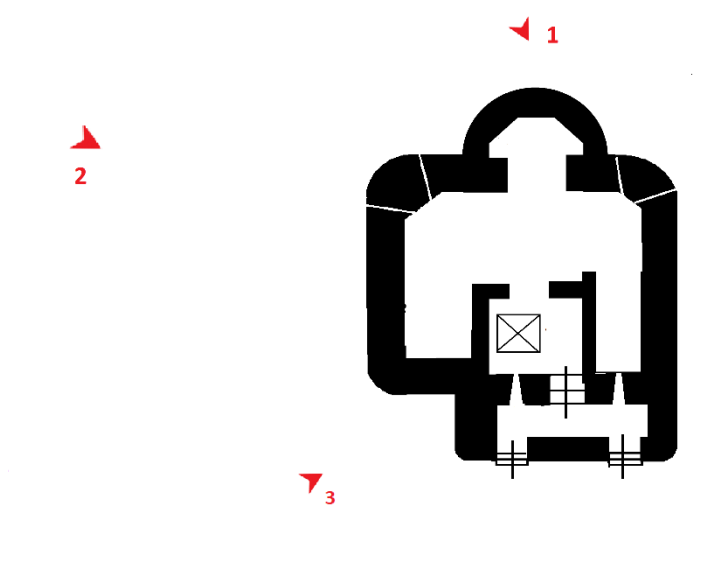



1. Общий вид на сооружение. Амбразуры заложены силикатным кирпичом. КНП совмещенный с огневой точкой ДОТ № 468. Фото: 26.05.22



2. Вид на сооружение. КНП совмещенный с огневой точкой ДОТ № 468. Фото: 26.05.22



3. Вид на сооружение со стороны входа. КНП совмещенный с огневой точкой ДОТ № 468. Фото: 26.05.22

**Фотофиксация интерьеров Командно-наблюдательного пункта, совмещенного с огневой точкой ДОТ №468.**

Точки фотофиксации

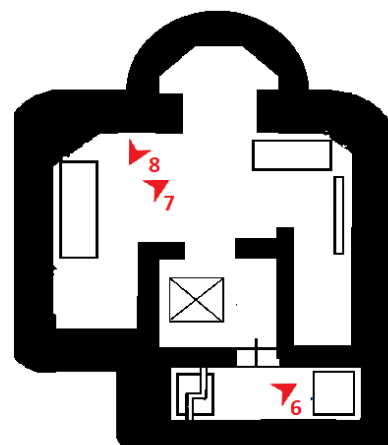
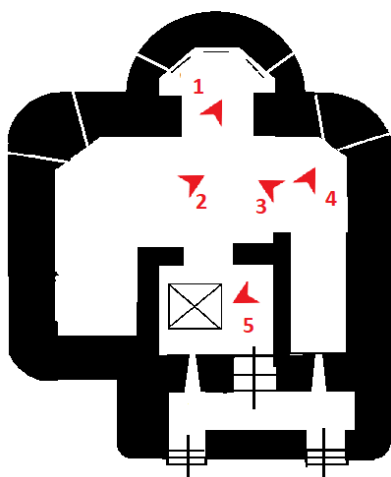



1. Интерьер верхнего яруса, каземат командира. Амбразуры для наблюдения с частично сохранившимися бронезаслонками. КНП совмещенный с огневой точкой ДОТ № 468.  
Фото: 08.11.21



2. Интерьер верхнего яруса, боевого каземата, угловая амбразура с броневой плитой (заслоном), консоль, ниши для установки фонаря аварийного освещения. КНП совмещенный с огневой точкой ДОТ № 468. Фото: 08.11.21



3. Интерьер верхнего яруса, боевого каземата, угловая амбразура с броневой плитой (заслоном), ниши для установки фонаря аварийного освещения. КНП совмещенный с огневой точкой ДОТ № 468. Фото: 08.11.21



4. Интерьер верхнего яруса, боевого каземата, угловая амбразура с броневой плитой (заслоном). КНП совмещенный с огневой точкой ДОТ № 468. Фото: 08.11.21



5. Интерьер верхнего яруса, бронированный люк в нижний ярус. КНП совмещенный с огневой точкой ДОТ № 468. Фото: 08.11.21



6. Интерьер нижнего яруса, металлический шкаф и оборудование. КНП совмещенный с огневой точкой ДОТ № 468. Фото: 08.11.21





7. Интерьер нижнего яруса, двухъярусные нары. КНП совмещенный с огневой точкой ДОТ № 468. Фото: 08.11.21



8. Интерьер нижнего яруса, двухъярусные нары, ниша для установки фонаря аварийного освещения. КНП совмещенный с огневой точкой ДОТ № 468. Фото: 08.11.21

**ИСТОРИКО-КУЛЬТУРНЫЙ  
ОПОРНЫЙ ПЛАН**

## Историко-культурный опорный план

**1**

Выявленный объект культурного наследия «Комплекс фортификационных сооружений в составе огневой точки ДОТ № 441 и командно-наблюдательного пункта совмещенного с огневой точкой дот №468» (исследуемый объект)



Современная жилая застройка (Дачное некоммерческое товарищество «Агалатово»)



Лесной массив

**Общая схема расположения объектов культурного наследия  
«Карельский укрепленный район» в Всеволожском районе Ленинградской области**

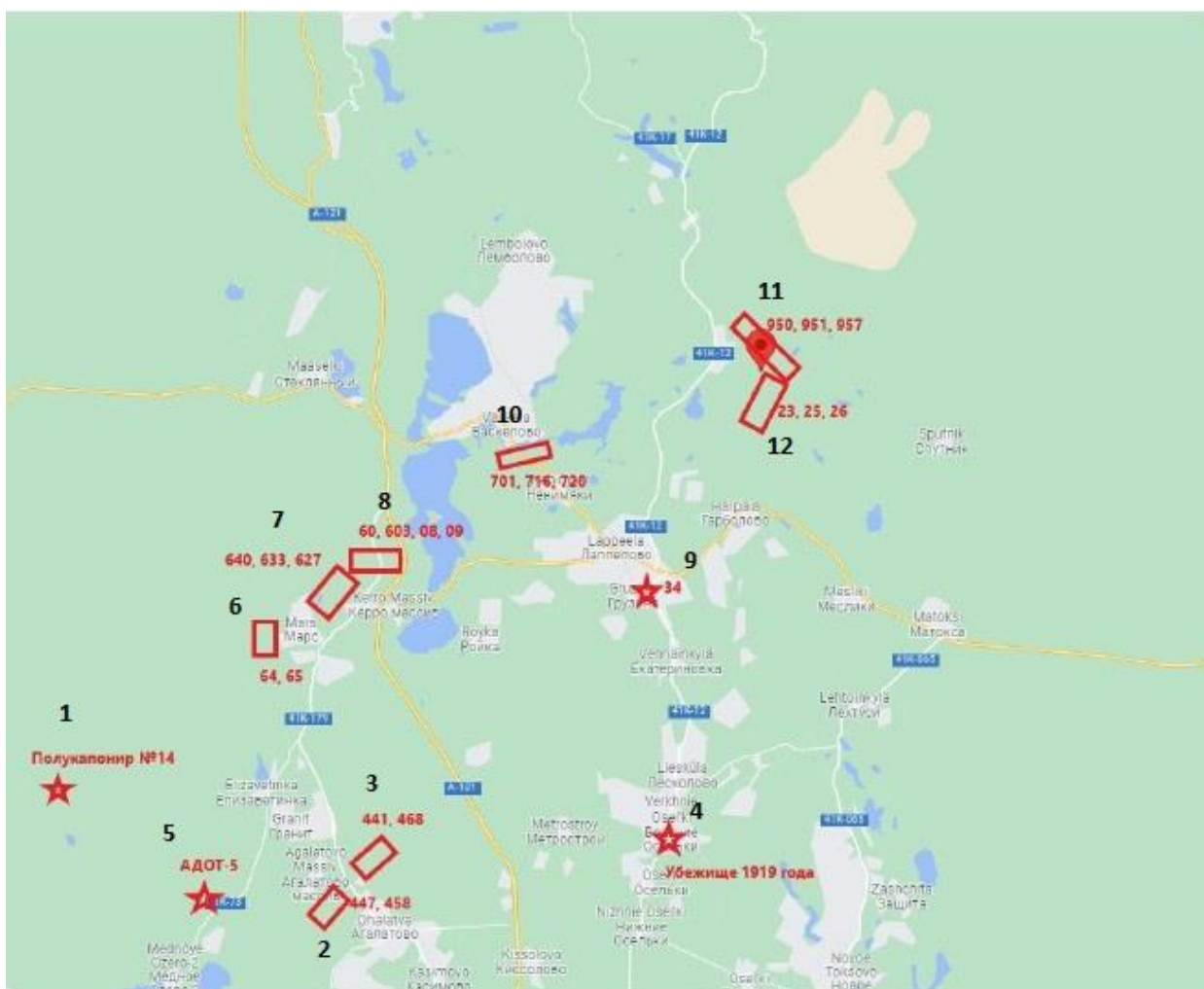

**Перечень объектов фортификации Карельского укрепрайона, 1920-е – 1940-е гг.**

1. Карельский укрепленный район. Передовой рубеж. Каллеловский батальонный район обороны. Полукапонир №14
2. Карельский укрепленный район. Агалатовский батальонный район обороны. Комплекс фортификационных сооружений в составе огневой точки ДОТ № 447 и командно-наблюдательного пункта ДОТ №458.
3. Карельский укрепленный район. Агалатовский батальонный район обороны. Комплекс фортификационных сооружений в составе огневой точки ДОТ № 441 и командно-наблюдательного пункта совмещенного с огневой точкой дот №468.
4. Петроградский укрепрайон. Карельский сектор. Бетонное убежище с открытой пулеметной установкой.
5. Карельский укрепленный район. Елизаветинский батальонный район обороны. Экспериментальный район Охта. Орудийно-пулеметная долговременная огневая точка ДОТ № 05
6. Карельский укрепленный район. Лемболовский батальонный район обороны. Комплекс фортификационных сооружений в составе огневых точек ДОТ № 64, ДОТ №65.
7. Карельский укрепленный район. Лемболовский батальонный район обороны. Комплекс фортификационных сооружений Лавоземского ротного района обороны в составе огневых точек КНП+ОТ ДОТА № 640, ДОТ № 633, ДОТ № 627

8. Карельский укрепленный район. Лемболовский батальонный район обороны. Комплекс фортификационных сооружений в составе огневых точек ДОТ № 60, ДОТ № 603, АДОТ № 08, АДОТ № 09
9. Карельский укрепленный район. Ненюмякский батальонный район обороны. Огневая точка ДОТ №34.
10. Карельский укрепленный район. Ненюмякский батальонный район обороны. Комплекс фортификационных сооружений в составе огневых точек ДОТ № 701, ДОТ № 716, командно-наблюдательный пункт совмещенный с огневой точкой (КНП+ОТ) ДОТ №720
11. Карельский укрепленный район. Путкеловский батальонный район обороны. Комплекс фортификационных сооружений в составе: командно-наблюдательный пункт ДОТ № 950, огневая точка ДОТ № 951, огневая точка ДОТ № 975.
12. Карельский укрепленный район. Путкеловский батальонный район обороны. Комплекс фортификационных сооружений в составе: огневая точка ДОТ № 23, огневая точка ДОТ № 25, огневая точка ДОТ № 26.

Проект границ территории  
объекта культурного  
наследия

## ПРОЕКТ ГРАНИЦ территории объекта культурного наследия регионального значения

### «Комплекс фортификационных сооружений в составе огневой точки ДОТ № 441 и командно-наблюдательного пункта, совмещенного с огневой точкой дот № 468»

#### 1. Схема границ территории объекта культурного наследия

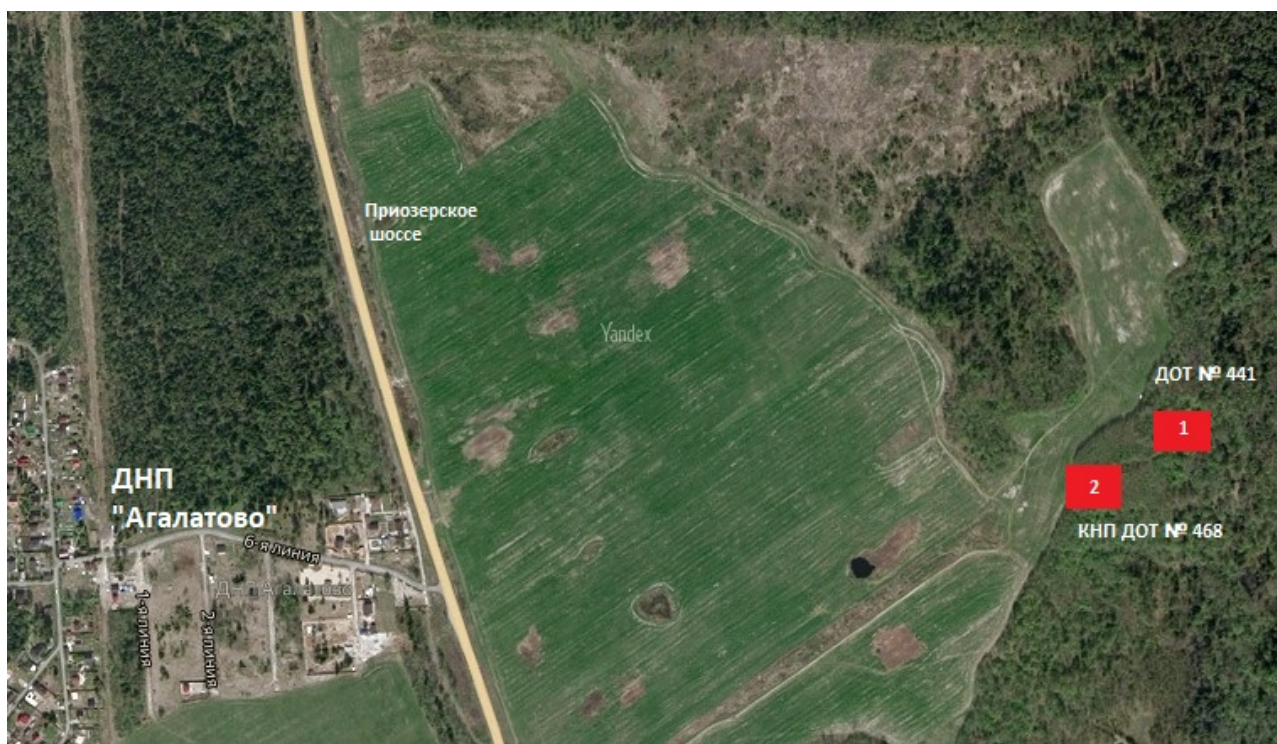

Условные обозначения:

 - граница территории объекта культурного наследия регионального значения

## 2. Описание границ территории объекта культурного наследия:

Границы территории объекта культурного наследия проходят:

### 1. ДОТ № 441:

от точки 1 на восток до точки 2;

от точки 2 на юг до точки 3;

от точки 3 на запад до точки 4 (в сторону Приозерского шоссе и ДНТ «Агалатово»);

от точки 4 на север до исходной точки 1.

### 2. КНП ДОТ № 468:

от точки 5 на восток до точки 6;

от точки 6 на юг до точки 7;

от точки 7 на запад до точки 8 (в сторону Приозерского шоссе и ДНТ «Агалатово»);

от точки 8 на север до исходной точки 5.

## 3. Схема характерных точек границ территории объекта культурного наследия:

ДОТ № 441

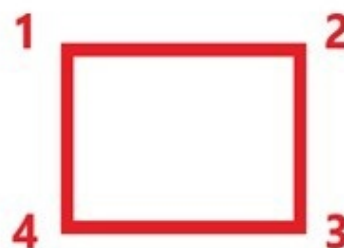

КНП  
ДОТ № 468

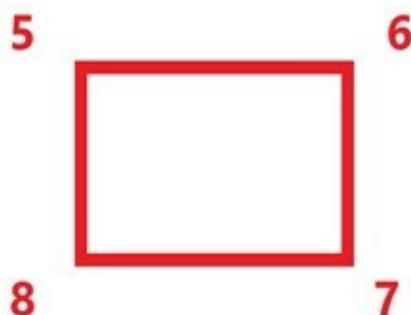

1-8 – обозначения характерных точек

 граница территории объекта культурного наследия



**4. Координаты характерных (поворотных) точек границ территории объекта культурного наследия в МСК-47 зона2**

«Комплекс фортификационных сооружений в составе огневой точки ДОТ № 441 и командно-наблюдательного пункта, совмещенного с огневой точкой ДОТ № 468».

№	X	Y
1	470224.530	2212592.207
2	470224.449	2212600.128
3	470217.764	2212600.059
4	470217.845	2212592.138
5	470136.214	2212479.617
6	470136.095	2212491.194
7	470123.617	2212491.065
8	470123.736	2212479.488

## РЕЖИМ ИСПОЛЬЗОВАНИЯ ТЕРРИТОРИИ

объекта культурного наследия регионального значения

Комплекс фортификационных сооружений в составе огневой точки ДОТ № 441 и командно-наблюдательного пункта совмещенного с огневой точкой дот №468. Ленинградская область, Всеволожский район, Агалатовское сельское поселение, 400 м северо-восточнее ЗУ 47:07:0483001:19, на землях ГУСХП «Ленинградец» (кадастровый номер ЗУ 47:07:0483001:151).

1. Земельные участки в границах территории объекта культурного наследия (ансамбля) относятся к землям историко-культурного назначения.<sup>1</sup> Требования к осуществлению деятельности в границах территории объекта культурного наследия и требования к содержанию и использованию территории объекта культурного наследия устанавливаются законодательством Российской Федерации об объектах культурного наследия<sup>2</sup>.
2. На территории объекта культурного наследия запрещается:
  - 2.1. строительство объектов капитального строительства и увеличение объемно-пространственных характеристик существующих на территории ансамбля объектов капитального строительства;
  - 2.2. хозяйственная деятельность, ведущая к разрушению, искажению внешнего облика Объекта, нарушающая целостность объекта культурного наследия и создающая угрозу его повреждения, разрушения или уничтожения;
  - 2.3. установка на фасадах, крышах Объекта кондиционеров, телеантенн, тарелок спутниковой связи, а также других средств технического обеспечения;
  - 2.4. прокладка наземных и воздушных инженерных коммуникаций, кроме временных, необходимых для проведения реставрационных работ;
  - 2.5. устройство автостоянок;
  - 2.6. размещение любых рекламных конструкций на Объекте и на его территории;
  - 2.7. создание разрушающих вибрационных нагрузок динамическим воздействием на грунты в зоне их взаимодействия с Объектом;
  - 2.8. размещение промышленных и производственных предприятий, а также предприятий, связанных с пожаро- и взрывоопасной деятельностью, складов, автосервисов, автомастерских, гаражей.
3. На территории объекта культурного наследия разрешается:
  - 3.1. проведение работ по сохранению объекта культурного наследия или его отдельных элементов;
  - 3.2. сохранение элементов планировочной структуры территории Объекта;
  - 3.3. сохранение элементов природного и культурного ландшафта;
  - 3.4. воссоздание или компенсация утраченных элементов Объекта, производимые на основании письменного разрешения и задания в соответствии с документацией, согласованной органом исполнительной власти, уполномоченным в области охраны объектов культурного наследия;
  - 3.5. проведение работ по обеспечению функционирования Объекта и поддержанию его функциональной инфраструктуры, не нарушающих целостности его территории;
  - 3.6. ведение хозяйственной деятельности, не противоречащей требованиям обеспечения сохранности объекта культурного наследия и позволяющей обеспечить функционирование объекта культурного наследия в современных условиях;

<sup>1</sup> Ст. 5 Федерального закона от 25.06.2002 № 73-ФЗ «Об объектах культурного наследия (памятниках истории и культуры) народов Российской Федерации».

<sup>2</sup> Пп.3 пункта 1 ст. 51 Закона № 73-ФЗ.

- 3.7. проведение работ по озеленению и благоустройству территории, производимых, в том числе, с применением методов реставрации, направленных на формирование наиболее близкого к историческому восприятию Объекта;
- 3.8. вертикальная планировка территории, в том числе инженерные работы по отведению ливневых вод с территории и от строений;
- 3.9. проведение работ по консервации и реставрации Объекта на основании комплексных научно-исследовательских работ;
- 3.10. обеспечение доступа к объекту культурного наследия;
- 3.11. обеспечение мер пожарной безопасности;
- 3.12. обеспечение мер экологической безопасности;
- 3.13. прокладка, ремонт, реконструкция подземных инженерных коммуникаций с последующим восстановлением нарушенных участков дневной поверхности;
- 3.14. прокладка, ремонт и реконструкция дорожных коммуникаций, не нарушающие целостность Объекта и не создающих угрозы его повреждения, разрушения или уничтожения;
- 3.15. ремонт и реконструкция дорог, проездов, не нарушающие целостность Объекта и не создающие угрозы его повреждения, разрушения или уничтожения, пожара.



Проект предмета охраны  
объекта культурного  
наследия

**Проект предмета охраны  
объекта культурного наследия регионального значения**

**Комплекс фортификационных сооружений в составе огневой точки ДОТ № 441 и  
командно-наблюдательного пункта совмещенного с огневой точкой ДОТ №468**

№ п/п	Вид предмета охраны	Описание предмета охраны	Фотографическое изображение
1	Объемно-пространственное и планировочное решение территории	<p>Местоположение исторических границ и конфигурация территории.</p> <p>Историческое местоположение объектов, входящих в состав ансамбля.</p>	

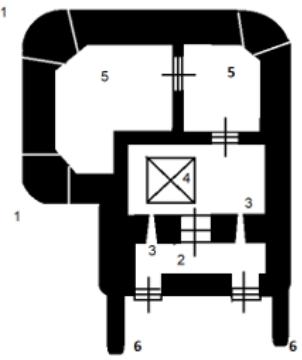
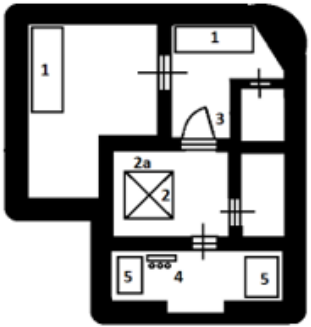
<b>Огневая точка ДОТ № 441</b>			
Ленинградская область, Всеволожский муниципальный район, Агалатовское сельское поселение, территория массив «Агалатово-1», сооружение № 3, строение № ОКН			
№ п/п	Вид предмета охраны	Описание предмета охраны	Фотографическое изображение
1	Объемно-пространственное решение	<p>Габариты и конфигурация двухъярусного (с одним подземным ярусом) Г-образного в плане, со скругленными углами, сооружения на три угловых амбразуры.</p> <p>Конфигурация перекрытия - плоская, переход от стены к перекрытию скруглен.</p>	
2	Конструктивная система	<p>Исторические капитальные стены, перекрытие с противооткольным покрытием потолка из швеллеров и крыша, их материал (бетон, железобетон, металлические балки).</p>	

			
3	<p>Объемно-планировочное решение</p>	<p>Историческое объемно-планировочное решение в габаритах капитальных стен:</p> <ul style="list-style-type: none"> <li>- планировка верхнего яруса с коленчатым сквозником и двумя ружейными амбразурами обороны входа, тамбур с люком в нижний этаж и два боевых каземата;</li> <li>- планировка нижнего яруса с тамбуром, двумя казематами для отдыха личного состава и тремя подсобными помещениями</li> </ul>	<p>Верхний ярус:</p>  <p>Нижний ярус:</p> 
4	<p>Декоративно-художественная отделка интерьеров:</p>	<p>Верхний ярус:</p> <p>угловые амбразуры с броневыми плитами (заслонами) в нишах</p> <p>ниши для установки фонаря аварийного освещения.</p>	 

Нижний ярус:



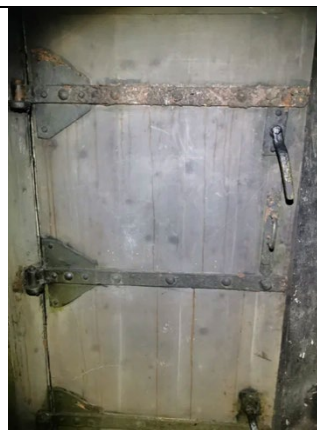

бронированная дверь в  
помещение для отдыха  
личного состава

двухъярусные нары

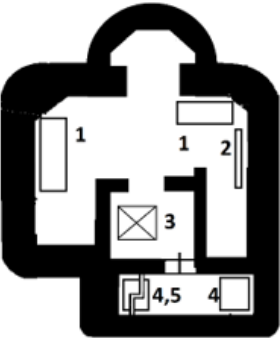

<b>Командно-наблюдательный пункт, совмещенный с огневой точкой ДОТ №468</b> Ленинградская область, Всеволожский муниципальный район, Агалатовское сельское поселение, территория массив «Агалатово-1», сооружение № 3, строение № ОКН			
№ п/п	Вид предмета охраны	Описание предмета охраны	Фотографическое изображение
1	Объемно-пространственное решение	<p>Габариты и конфигурация двухъярусного (с одним подземным ярусом) Г-образного (со скругленными углами) в плане с полукруглым выступом сооружения на две угловых амбразуры и три амбразуры в полукруглом выступе.</p> <p>Конфигурация перекрытия - плоская, переход от стены к перекрытию скруглен; перекрытие полукруглого выступа - коническое.</p>	
2	Конструктивная система	<p>Исторические капитальные стены, перекрытие с противоткольным покрытием потолка из швеллеров и крыша, их материал бетон, железобетон, металлические балки).</p>	
3	Объемно-планировочное решение	<p>Историческое объемно-планировочное решение в габаритах капитальных стен:</p> <ul style="list-style-type: none"> <li>- планировка верхнего яруса с коленчатым сквозником и двумя ружейными амбразурами обороны входа, тамбур с люком в нижний этаж и П-образный в плане боевой каземат на две амбразуры и трапециевидный в плане каземат командира с тремя амбразурами для наблюдения;</li> <li>- планировка нижнего яруса с тамбуром,</li> </ul>	<p>Верхний ярус:</p>  <p>Нижний ярус:</p>



		казематом для отдыха личного состава и двумя подсобными помещениями	
4	Декоративно-художественная отделка интерьеров:	<p>Верхний ярус:</p> <p>амбразуры наблюдения с бронезаслонками</p> <p>ниши для установки фонаря аварийного освещения.</p> <p>угловые амбразуры с броневыми плитами (заслонами) в нишах</p>	  

Нижний ярус:

бронированный люк в  
нижний ярус.



двухъярусные нары



Две прямоугольные ниши  
в стене



		<p>Трубы фильтровентиляционной системы</p>	
--	--	--	--

Копии документов,  
предоставленных Заявителем



**АДМИНИСТРАЦИЯ ЛЕНИНГРАДСКОЙ ОБЛАСТИ  
КОМИТЕТ ПО КУЛЬТУРЕ ЛЕНИНГРАДСКОЙ ОБЛАСТИ**

**ПРИКАЗ**

«7» сентября 2020 г.

№ 01-03/20-241  
г. Санкт-Петербург

**О включении в Перечень выявленных объектов культурного наследия,  
расположенных на территории Ленинградской области,  
объектов, обладающих признаками объекта культурного наследия,  
расположенных во Всеволожском районе Ленинградской области**

В соответствии со ст. ст. 9.2, 16.1, пп. 1 п. 2 ст. 33 Федерального закона от 25 июня 2002 года № 73-ФЗ «Об объектах культурного наследия (памятниках истории и культуры) народов Российской Федерации», ч. 2 ст. 7 Областного закона от 25 декабря 2015 года № 140-оз «О государственной охране, сохранении, использовании и популяризации объектов культурного наследия (памятников истории и культуры) народов Российской Федерации, расположенных на территории Ленинградской области», в связи с поступлением в комитет по культуре Ленинградской области заявлений о включении объектов, обладающих признаками объекта культурного наследия, в единый государственный реестр объектов культурного наследия (памятников истории и культуры) народов Российской Федерации, на основании заключения комиссии по установлению историко-культурной ценности объектов, обладающих признаками объекта культурного наследия от 26 августа 2020 года, п р и к а з ы в а ю:

1. Включить в Перечень выявленных объектов культурного наследия, расположенных на территории Ленинградской области, объекты, обладающие признаками объекта культурного наследия, расположенные во Всеволожском районе Ленинградской области:

1.1. «Карельский укрепленный район. Передовой рубеж. Каллеловский батальонный район обороны. Артиллерийский полукапонир № 14» по адресу: Ленинградская область, Всеволожский район, Юкковское сельское поселение, массив Каллелово, 10,5 км северо-западнее д. Медный завод, 350 метров севернее песчаного карьера «Каллелово» (кадастровый номер ЗУ 47:07:0479004:40);

1.2. «Карельский укрепленный район. Агалатовский батальонный район обороны. Комплекс фортификационных сооружений в составе огневой точки ДОТ № 447 и командно-наблюдательного пункта ДОТ №458» по адресу: Ленинградская область, Всеволожский район, Агалатовское сельское поселение, 1300 м северо-западнее д. Агалатово, на землях ГУСХП «Ленинградец» (кадастровый номер ЗУ 47:07:0483001:1421);

- 1.3. «Карельский укрепленный район. Агалатовский батальонный район обороны. Комплекс фортификационных сооружений в составе огневой точки ДОТ № 441 и командно-наблюдательного пункта совмещенного с огневой точкой ДОТ №468» по адресу: Ленинградская область, Всеволожский район, Агалатовское сельское поселение, 400 м северо-восточнее ЗУ 47:07:0483001:19, на землях ГУСХП «Ленинградец» (кадастровый номер ЗУ 47:07:0483001:151);
- 1.4. «Петроградский укрепрайон. Карельский сектор. Бетонное убежище с открытой пулеметной установкой» по адресу: Ленинградская область, Всеволожский район, д. Верхние Осельки, ул. Ленинградская, уч.№12а (кадастровый номер ЗУ 47:07:0115009:7), между западной границей участка и ул. Ленинградская;
- 1.5. «Карельский укрепленный район. Елизаветинский батальонный район обороны. Экспериментальный район Охта. Орудийно-пулеметная долговременная огневая точка ДОТ №05» по адресу: Ленинградская область, Всеволожский район, Агалатовское сельское поселение, массив Агалатово, 2,8 км северо-западнее д. Елизаветинка, южнее территории войсковой части (кадастровый номер ЗУ 47:07:0161001:1);
- 1.6. «Карельский укрепленный район. Лемболовский батальонный район обороны. Комплекс фортификационных сооружений в составе огневых точек ДОТ № 64, ДОТ № 65» по адресу: Ленинградская область, Всеволожский район, 27 км Приозерского шоссе, СНТ «Марс», 86 (кадастровый номер ЗУ 47:07:0135016:1), 1000 м западнее;
- 1.7. «Карельский укрепленный район. Лемболовский батальонный район обороны. Комплекс фортификационных сооружений Лавоземского ротного района обороны в составе огневых точек КНП+ОТ ДОТ № 640, ДОТ №633, ДОТ №627» по адресу: КНП+ОТ ДОТ № 640: Ленинградская область, Всеволожский район, ТСН «Вымпел» (кадастровый номер ЗУ 47:07:0157001:3556); ДОТ № 633: Ленинградская область, Всеволожский район, ТСН «Вымпел» (кадастровый номер ЗУ 47:07:0157001:573); ДОТ № 627: Ленинградская область, Всеволожский район, ТСН «Вымпел», ул. Лесная, уч.572 (кадастровый номер ЗУ 47:07:0157001:3097), 200 м севернее;
- 1.8. «Карельский укрепленный район. Лемболовский батальонный район обороны. Комплекс фортификационных сооружений в составе огневых точек ДОТ № 60, ДОТ №603, АДОТ №08, АДОТ №09» по адресу: ДОТ № 60: Ленинградская область, Всеволожский район, 32 км Приозерского шоссе, 6 км юго-западнее станции дер. Васкелово, мемориал «Лемболовская твердыня», 400 м юго-восточнее, северный берег р. Муратовка; ДОТ №603: Ленинградская область, Всеволожский район, Куйвозовское сельское поселение, с западной стороны автодороги А-121 «Сортавала» в 1000 м севернее транспортной развязки при пересечении А-121 «Сортавала» и 41К-179 «Осиновая Роща — Магистральная», южный берег р. Муратовка; АДОТ №08, АДОТ №09: Ленинградская область, Всеволожский район, Куйвозовское сельское поселение, с восточной стороны автодороги А-121

- «Сортавала» в 1000 м севернее транспортной развязки при пересечении А-121 «Сортавала» и 41К-179 «Осиновая Роща — Магистральная», южный берег р. Муратовка;
- 1.9. «Карельский укрепленный район. Ненюмякский батальонный район обороны. Огневая точка ДОТ №34» по адресу: Ленинградская область, Всеволожский район, Куйвозовское сельское поселение, массив «Грузино», СНТ «Сосновый Бор», в 50 м севернее участка № 24 (кадастровый номер ЗУ 47:07:1603001:32);
- 1.10. «Карельский укрепленный район. Ненюмякский батальонный район обороны. Комплекс фортификационных сооружений в составе огневых точек ДОТ № 701, ДОТ № 716, командно-наблюдательный пункт совмещенный с огневой точкой (КНП+ОТ) ДОТ № 720» по адресу: ДОТ № 701: Ленинградская область, Всеволожский район, Куйвозовское сельское поселение, южный берег разлива р. Грузинка, 100 м восточнее моста железнодорожной линии «Санкт-Петербург - Кузнечное - Хийтола»; ДОТ № 716: Ленинградская область, Всеволожский район, Куйвозовское сельское поселение, южный берег разлива р. Грузинка, 550 м восточнее моста автодороги А-181 «Магистральная»; КНП+ОТ ДОТ № 720: Ленинградская область, Всеволожский район, Куйвозовское сельское поселение, южный берег разлива р. Грузинка, 100 м восточнее моста на автодороге А-181 «Магистральная»;
- 1.11. «Карельский укрепленный район. Путкеловский батальонный район обороны. Комплекс фортификационных сооружений в составе: командно-наблюдательный пункт ДОТ № 950, огневая точка ДОТ № 951, огневая точка ДОТ №975» по адресу: КНП ДОТ № 950: Ленинградская область, Всеволожский район, в районе д. Куйвози, урочище "Перемяки", СНТ "Перемяки", уч. №45 (кадастровый номер ЗУ 47:07:0128001:12), 1300 м юго-восточнее; ДОТ № 951: Ленинградская область, Всеволожский район, в районе д. Куйвози, урочище "Перемяки", СНТ "Перемяки", уч. №45 (кадастровый номер ЗУ 47:07:0128001:12), 1500 м юго-восточнее; ДОТ № 975: Ленинградская область, Всеволожский район, в районе д. Куйвози, урочище "Перемяки", СНТ "Перемяки", уч. №45 (кадастровый номер ЗУ 47:07:0128001:12), 800 м южнее;
- 1.12. «Карельский укрепленный район. Путкеловский батальонный район обороны. Комплекс фортификационных сооружений в составе: огневая точка ДОТ № 23, огневая точка ДОТ № 25, огневая точка ДОТ № 26» по адресу: ДОТ № 23: Ленинградская область, Всеволожский район, в районе д. Куйвози, урочище "Перемяки", СНТ "Перемяки", уч. №45 (кадастровый номер ЗУ 47:07:0128001:12), 1150 м юго-восточнее; ДОТ № 25: Ленинградская область, Всеволожский район, в районе д. Куйвози, урочище "Перемяки", СНТ "Перемяки", уч. №45 (кадастровый номер ЗУ 47:07:0128001:12), 2000 м юго-восточнее; ДОТ № 26: Ленинградская область, Всеволожский район, в районе д. Куйвози, урочище "Перемяки", СНТ "Перемяки", уч. №45 (кадастровый номер ЗУ 47:07:0128001:12), 1600 м юго-восточнее.

2. Исключить объекты, указанные в пункте 1 настоящего приказа, из списка объектов обладающих признаками объектов культурного наследия.

3. Осуществить меры по включению выявленных объектов культурного наследия в единый государственный реестр объектов культурного наследия (памятников истории и культуры) народов Российской Федерации согласно требованиям Федерального закона от 25 июня 2002 года № 73-ФЗ «Об объектах культурного наследия (памятниках истории и культуры) народов Российской Федерации» в срок не более одного года со дня принятия решения о включении объекта в перечень выявленных объектов культурного наследия.

4. Принять меры по государственной охране выявленных объектов культурного наследия до принятия решения о включении их в единый государственный реестр объектов культурного наследия (памятников истории и культуры) народов Российской Федерации.

5. Отделу по осуществлению полномочий Ленинградской области в сфере объектов культурного наследия департамента государственной охраны, сохранения и использования объектов культурного наследия комитета по культуре Ленинградской области:

- информировать заявителей о включении объектов, указанных в пункте 1 настоящего приказа, в Перечень выявленных объектов культурного наследия, расположенных на территории Ленинградской области в порядке и сроки, установленные действующим законодательством;

- направить собственнику и (или) иному законному владельцу объектов, обладающих признаками объекта культурного наследия, уведомление о включении указанных в пункте 1 настоящего приказа объектов в Перечень выявленных объектов культурного наследия, расположенных на территории Ленинградской области, и о необходимости выполнения требований к содержанию и использованию выявленных объектов культурного наследия, определенных пунктами 1-3 статьи 47.3 Федерального закона от 25 июня 2002 года № 73-ФЗ «Об объектах культурного наследия (памятниках истории и культуры) народов Российской Федерации», с приложением копии настоящего приказа, в сроки, установленные действующим законодательством;

- направить копию настоящего приказа в территориальный орган федерального органа исполнительной власти, уполномоченный Правительством Российской Федерации на осуществление государственного кадастрового учета, государственной регистрации прав, ведение Единого государственного реестра недвижимости и предоставление сведений, содержащихся в Едином государственном реестре недвижимости в сроки, установленные действующим законодательством.

6. Отделу взаимодействия с муниципальными образованиями, информатизации и организационной работы комитета по культуре Ленинградской области обеспечить размещение настоящего приказа на сайте комитета по культуре Ленинградской области в информационно-телекоммуникационной сети «Интернет».

7. Контроль за исполнением настоящего приказа оставляю за собой.

8. Настоящий приказ вступает в силу со дня его официального опубликования.

Председатель комитета



В.О. Цой



Копии документов,  
собранных и полученных при  
проведении экспертизы



**МИНИСТЕРСТВО КУЛЬТУРЫ  
РОССИЙСКОЙ ФЕДЕРАЦИИ**

**ПРИКАЗ**

*25 декабря 2019г.*

Москва

№ 2032

**Об аттестации экспертов по проведению государственной  
историко-культурной экспертизы**

В соответствии с Федеральным законом от 25 июня 2002 г. № 73-ФЗ «Об объектах культурного наследия (памятниках истории и культуры) народов Российской Федерации», пунктом 9 Положения о государственной историко-культурной экспертизе, утвержденного постановлением Правительства Российской Федерации от 15 июля 2009 г. № 569, Положением о порядке аттестации экспертов по проведению государственной историко-культурной экспертизы, утвержденным приказом Минкультуры России от 26 августа 2010 г. № 563 (в редакции приказа Минкультуры России от 17 октября 2011 г. № 1003), руководствуясь Положением об аттестационной комиссии Минкультуры России, утвержденным приказом Минкультуры России от 29 декабря 2011 г. № 1276, протоколом заседания аттестационной комиссии Минкультуры России от 28 ноября 2019 г., п р и к а з ы в а ю:

1. Аттестовать экспертов по проведению государственной историко-культурной экспертизы согласно приложению к настоящему приказу.

2. Департаменту государственной охраны культурного наследия (Р.А.Рыбало) обеспечить размещение информации об аттестованных экспертах на официальном сайте Минкультуры России в сети Интернет.

3. Контроль за исполнением настоящего приказа оставляю за собой.

Заместитель Министра



С.Г.Обрывалин

		<p>предусмотренных статьей 25 Лесного кодекса Российской Федерации работ по использованию лесов (за исключением работ, указанных в пунктах 3, 4 и 7 части 1 статьи 25 Лесного кодекса Российской Федерации) и иных работ, в случае, если указанные земли расположены в границах территорий, утвержденных в соответствии с пунктом 34.2 пункта 1 статьи 9 Федерального закона;</p> <ul style="list-style-type: none"> <li>- документация, за исключением научных отчетов о выполненных археологических полевых работах, содержащая результаты исследований, в соответствии с которыми определяется наличие или отсутствие объектов, обладающих признаками объекта культурного наследия, на земельных участках, подлежащих воздействию земляных, строительных, мелиоративных, хозяйственных работ, указанных в статье 30 Федерального закона работ по использованию лесов и иных работ.</li> </ul>
31.	<p>Турова Екатерина Алексеевна</p>	<ul style="list-style-type: none"> <li>- выявленные объекты культурного наследия в целях обоснования целесообразности включения данных объектов в реестр;</li> <li>- документы, обосновывающие включение объектов культурного наследия в реестр;</li> <li>- проектная документация на проведение работ по сохранению объектов культурного наследия.</li> </ul>
32.	<p>Хаутиев Шарпудин Маулиевич</p>	<ul style="list-style-type: none"> <li>- выявленные объекты культурного наследия в целях обоснования целесообразности включения данных объектов в реестр;</li> <li>- документы, обосновывающие включение объектов культурного наследия в реестр;</li> <li>- документы, обосновывающие исключение объектов культурного наследия из реестра;</li> <li>- документы, обосновывающие изменение категории историко-культурного значения объекта культурного наследия;</li> <li>- проекты зон охраны объекта культурного наследия;</li> <li>- проектная документация на проведение работ по сохранению объектов культурного наследия;</li> <li>- документация или разделы документации, обосновывающие меры по обеспечению сохранности объекта культурного наследия, включенного в реестр, выявленного объекта культурного наследия либо объекта, обладающего признаками объекта культурного наследия, при проведении земляных,</li> </ul>

ГЕРБ  
МУНИЦИПАЛЬНОЕ ОБРАЗОВАНИЕ  
«АГАЛАТОВСКОЕ  
СЕЛЬСКОЕ ПОСЕЛЕНИЕ»  
ВСЕВОЛОЖСКОГО  
МУНИЦИПАЛЬНОГО РАЙОНА  
ЛЕНИНГРАДСКОЙ ОБЛАСТИ  
АДМИНИСТРАЦИЯ  
Военный городок, д. 158,  
д. Агалатово, Всеволожский район,  
Ленинградская область, 188653  
тел. (813 70) 58 022, (813 70) 58 638  
тел/факс (813 70) 58 437

25.03.2022

№ 604 /01-12

Генеральному директору  
ООО «Темпл Групп»  
Д.А.Хрупину

196070, Санкт-Петербург, ул.  
Бассейная, д.27, литера А, пом. 1Н,  
офис 7

[templegroup@mail.ru](mailto:templegroup@mail.ru)

На №23

От 24.02.2022

Администрация МО «Агалатовское сельское поселение» Всеволожского муниципального района Ленинградской области на Ваше обращение (вх.№486/01-08 от 25.02.2022 года) направляет постановление от 25.03.2022 года №206 «О присвоении адресов выявленным объектам культурного наследия».

Глава муниципального образования

А.В.Васютин



## ГЕРБ

МУНИЦИПАЛЬНОЕ ОБРАЗОВАНИЕ  
«АГАЛАТОВСКОЕ СЕЛЬСКОЕ ПОСЕЛЕНИЕ»  
ВСЕВОЛОЖСКОГО МУНИЦИПАЛЬНОГО РАЙОНА  
ЛЕНИНГРАДСКОЙ ОБЛАСТИ

АДМИНИСТРАЦИЯ  
ПОСТАНОВЛЕНИЕ

25.03.2022

№ 206

д. Агалатово

О присвоении адресов выявленным  
объектам культурного наследия

На основании пп. 21 п.1 ст. 14 Федерального Закона от 06.10.2003 г. №131-ФЗ «Об общих принципах организации местного самоуправления в Российской Федерации», Устава муниципального образования «Агалатовское сельское поселение» Всеволожского муниципального района Ленинградской области, в соответствии с Постановлением Правительства РФ от 19.11.2014 года № 1221 «Об утверждении Правил присвоения, изменения и аннулирования адресов», приказом комитета по культуре Ленинградской области от 07.09.2020 года №О 1-03/20-241, в целях упорядочивания нумерации земельных участков и объектов капитального строительства на территории МО «Агалатовское сельское поселение»; рассмотрев заявление (вх.№486/01-08 от 25.02.2022 года)

## ПОСТАНОВЛЯЮ:

1. Присвоить сооружению «Карельский укрепленный район. Агалатовский батальонный район обороны. Комплекс фортификационных сооружений в составе огневой точки ДОТ №447 и командно-наблюдательного пункта ДОТ №458», расположенному на земельном участке площадью 2 079 865 кв.м. с кадастровым номером 47:07:0483001:1421, адрес: Российская Федерация, Ленинградская область, Всеволожский муниципальный район, Агалатовское сельское поселение, территория массив «Агалатово – 1», сооружение № 2, строение № ОКН.
2. Изменить адрес земельному участку площадью 2 079 865 кв.м. с кадастровым номером 47:07:0483001:1421, с адреса: «Ленинградская область, Всеволожский район, земли ГУСХП "Ленинградец" на адрес: Российская Федерация, Ленинградская область, Всеволожский муниципальный район, Агалатовское сельское поселение, территория массив «Агалатово – 1», з/у № 2.
3. Присвоить сооружению «Карельский укрепленный район. Агалатовский батальонный район обороны. Комплекс фортификационных сооружений в составе огневой точки ДОТ №441 и командно-наблюдательного пункта ДОТ №468», расположенному на земельном участке площадью 1 255 419 кв.м. с кадастровым номером 47:07:0483001:151, адрес: Российская Федерация, Ленинградская область, Всеволожский муниципальный район, Агалатовское сельское поселение, территория массив «Агалатово – 1», сооружение № 3, строение № ОКН.
4. Изменить адрес земельному участку площадью 1 255 419 кв.м. с кадастровым номером 47:07:0483001:151, с адреса: «Ленинградская область, Всеволожский район, земли ГУСХП "Ленинградец" на адрес: Российская Федерация, Ленинградская область, Всеволожский муниципальный район, Агалатовское сельское поселение, территория массив «Агалатово – 1», з/у № 3.
5. Присвоить сооружению «Карельский укрепленный район. Елизаветинский

батальонный район обороны. Экспериментальный район Охта. Орудийно-пулеметная долговременная огневая точка ДОТ № 05», расположенному на земельном участке площадью 495 100 кв.м. с кадастровым номером 47:07:0161001:1, адрес: Российская Федерация, Ленинградская область, Всеволожский муниципальный район, Агалатовское сельское поселение, территория массив «Елизаветинский», сооружение № 18, строение № ОКН.

6. Изменить адрес земельному участку площадью 495 100 кв.м. с кадастровым номером 47:07:0161001:1, с адреса: «Ленинградская область, Всеволожский район, 25-й км Приозерского шоссе» на адрес: Российская Федерация, Ленинградская область, Всеволожский муниципальный район, Агалатовское сельское поселение, территория массив «Елизаветинский», з/у № 18.

7. Присвоить сооружению «Карельский укрепленный район. Лемболовский батальонный район обороны. Комплекс фортификационных сооружений в составе огневых точек ДОТ №64, ДОТ №65», расположенному на земельном участке площадью 1 207,5 кв.м. с кадастровым номером 47:07:0135016:1, адрес: Российская Федерация, Ленинградская область, Всеволожский муниципальный район, Агалатовское сельское поселение, территория СНТ «Марс», сооружение № 86, строение № ОКН.

8. Присвоить адрес сооружению «Карельский укрепленный район. Лемболовский батальонный район обороны. Комплекс фортификационных сооружений Лавоземского ротного района обороны в составе огневых точек: Командно-наблюдательный пункт, совмещенный с огневой точкой ДОТА №640, ДОТ №633, ДОТ №627»:

8.1 Сооружению ДОТ №640, расположенному на земельном участке площадью 15 448 кв.м. с кадастровым номером 47:07:0157001:3556, присвоить адрес: Российская Федерация, Ленинградская область, Всеволожский муниципальный район, Агалатовское сельское поселение, территория ТСН «Вымпел», сооружение № 2В, строение № ОКН.

8.2 Сооружению ДОТ №627, расположенному на земельном участке площадью 896 кв.м. с кадастровым номером 47:07:0157001:3097, присвоить адрес: Российская Федерация, Ленинградская область, Всеволожский муниципальный район, Агалатовское сельское поселение, территория ТСН «Вымпел», улица Лесная, сооружение № 572, строение № ОКН.

8.3 Сооружению ДОТ №633, расположенному на земельном участке площадью 100 000 кв.м. с кадастровым номером 47:07:0157001:573, присвоить адрес: Российская Федерация, Ленинградская область, Всеволожский муниципальный район, Агалатовское сельское поселение, территория массив «Елизаветинский», сооружение № 16, строение № ОКН.

9. Настоящее постановление вступает в силу с момента его подписания.

10. Внести соответствующие изменения во все учетные документы (Юсова В.А.)

11. Контроль за выполнением постановления возложить на ведущего специалиста отдела по общим вопросам администрации Юсову В.А.

Глава муниципального образования



А.В.Васютин

**ЗАЯВЛЕНИЕ**

о включении объекта, обладающего признаками объекта культурного наследия, в единый государственный реестр объектов культурного наследия (памятников истории и культуры) народов Российской Федерации

Прошу включить в единый государственный реестр объектов культурного наследия (памятников истории и культуры) народов Российской Федерации объект, обладающий признаками объекта культурного наследия:

**Наименование объекта**

Карельский укрепленный район. Агалатовский батальонный район обороны. Комплекс фортификационных сооружений в составе огневой точки ДОТ № 441 и командно-наблюдательного пункта совмещенного с огневой точкой ДОТ №468.

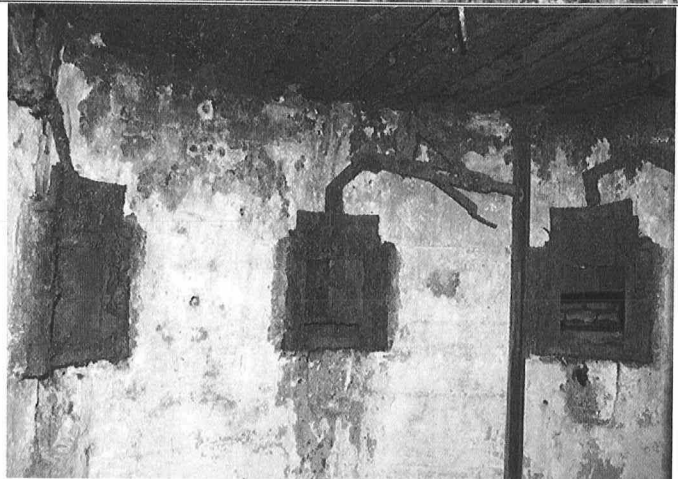
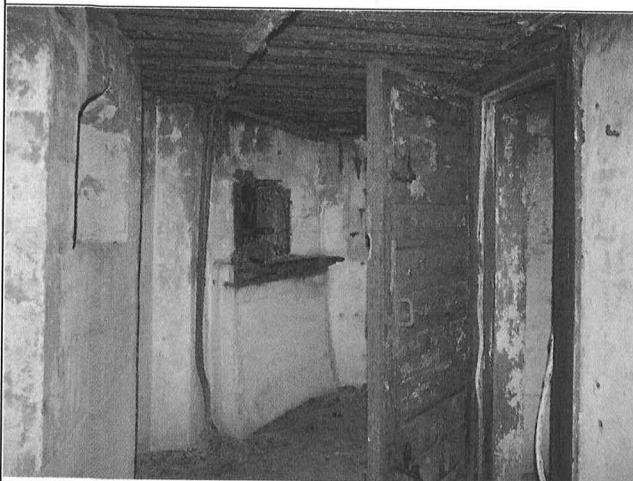
**Фотографическое изображение объекта****Командно-наблюдательный пункт ДОТ №468**



## Огневая точка ДОТ № 441

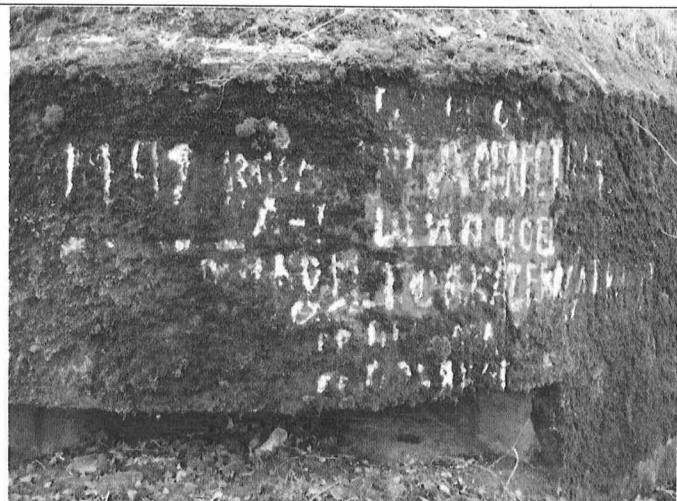
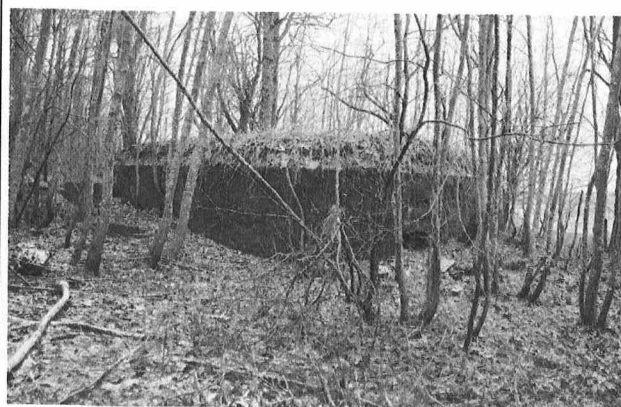

## Заявитель

Заместитель председателя Совета  
Санкт-Петербургского городского  
отделения Всероссийского общества  
охраны памятников истории и культуры

должность, организация



Иванов Антон Евгеньевич

Ф.И.О.

Адрес заявителя

191123, г. Санкт-Петербург, ул. Захарьевская, д.14

" " мая 2020 г.

Дата составления ЗАЯВЛЕНИЯ

(число, месяц, год)

## Приложение № 1 к заявлению

## Местонахождение объекта

(адрес объекта или при его отсутствии описание местоположения объекта)

Ленинградская область, Всеволожский район, Агалатовское сельское поселение, 400 м северо-восточнее ЗУ 47:07:0483001:19, на землях ГУСХП «Ленинградец» (кадастровый номер ЗУ 47:07:0483001:151).

## Приложение № 2 к заявлению

Сведения об историко-культурной ценности объекта с точки зрения истории, архитектуры, градостроительства, искусства, науки и техники, эстетики, этнологии или антропологии, социальной культуры, полученные по результатам проведения работ по выявлению объектов, обладающих признаками объекта культурного наследия и подтверждаемые соответствующими документами и материалами

Командно-наблюдательный пункт совмещенный с огневой точкой ДОТ № 468 представляет собой двухэтажную постройку с убежищем гарнизона и помещением электрогенераторной на нижнем этаже. На верхнем этаже посередине находится небольшой наблюдательный каземат, позади которого общий боевой каземат, имеющий справа и слева от наблюдательного по одной пулеметной амбразуре с общим огневым сектором 190 градусов. Задача сооружения оборонять справа от шоссе подступы к переднему краю БРО, севернее Агалатовских высот. Наблюдательный пункт командира роты. Планировочное решение КНП+ОТ более нигде не повторялось. В сооружении сохранились механизмы наблюдательно-пулеметных заслонок Юшина разработки 1920х годов.

Огневая точка ДОТ № 441 представляет собой двухэтажное сооружение с убежищем гарнизона и помещением электрогенераторной на нижнем этаже и тремя пулеметными амбразурами, ведение огня из которых правее Кексгольмского шоссе имеет задачу препятствовать своим огнем подходу противника к переднему краю и фланкирует подступы к КНП № 468. На фронтальной поверхности дота сохранилась надпись о гарнизоне 1942 года, разборчиво только «лейтенант Щиплецов», что подтверждается записью в базе данных «Память Народа» - [https://pamyat-naroda.ru/heroes/podvig-chelovek\\_nagrazhdenie43859028/](https://pamyat-naroda.ru/heroes/podvig-chelovek_nagrazhdenie43859028/)

**Карельский укрепленный район стал единственным довоенным укрепрайоном СССР, который полностью выполнил свою боевую задачу, не был прорван противником и защитил Ленинград с северного направления. Формирования Карельского укрепрайона находились в составе РККА - ВС СССР с 1932 по 1994 год.**

Финская армия вступила в боевые действия на стороне гитлеровской Германии в конце июля 1941 года, в течение месяца разбила соединения 23-й армии Ленинградского фронта, оборонявшихся на Карельском перешейке, и в конце августа вышла на ближние подступы к Ленинграду. Решением командования Ленинградского фронта новый рубеж обороны опирался на бетонный пояс укреплений Карельского укрепрайона. На этом рубеже финские войска были окончательно остановлены, и линия фронта стабилизировалась здесь до июня 1944 года.

Время возникновения или дата создания объекта и (или) дата связанного с ним исторического события

1928 г.

## Иные сведения

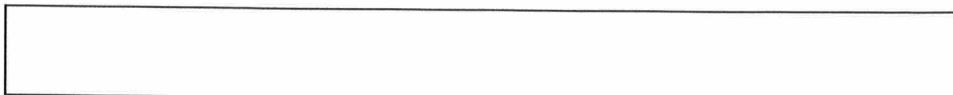

Приложения  
(Документы и материалы, полученные по результатам проведения работ по выявлению объектов, обладающих признаками объекта культурного наследия)

В результате полевых работ в 2003-2013 гг. силами «Клуба истории и фортификации» выявлено свыше 200 боевых сооружений, проведена фотосъемка и описание объектов, в результате архивных исследований в РГВА получены первичные документы на комплекс сооружений, включая схемы расположения огневых точек. В фондах ЦАМО получены данные о боевых действиях в составе подразделений Карельского укрепрайона в годы войны.

**1. Данные по объектам сведены в перечень, содержащий ссылки на карточки объектов в каталоге «Книга памяти Ленинградской области»:**

КНП ДОТ № 468: <http://lenww2.ru/index.php/region00/area04?id=3324>

ДОТ № 441: <http://lenww2.ru/index.php/region00/area04?id=3321>

**2. Определены координаты объекта в системе координат WGS 84:**

КНП ДОТ № 468: N 60° 14' 29.486" E 30° 16' 21.461"

ДОТ № 441: N 60° 14' 25.930" E 30° 16' 14.088"

**3. Выполнен ситуационный план объекта:**

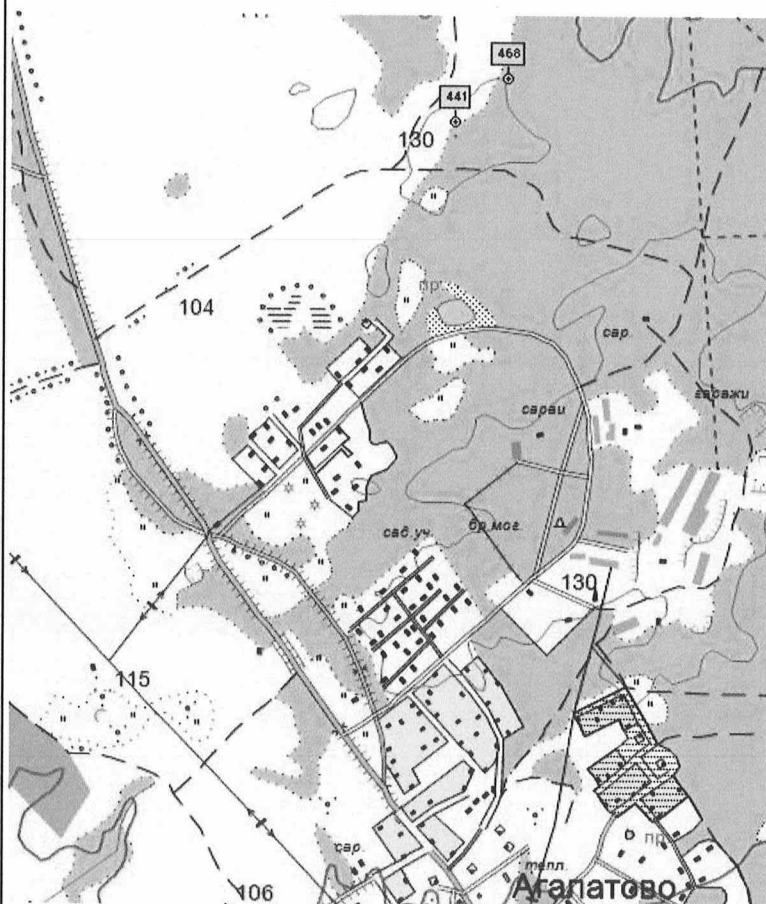

# Копии государственного контракта и договоров

**ГОСУДАРСТВЕННЫЙ КОНТРАКТ № 027/2021-ИКЭ**

на проведение государственной историко-культурной экспертизы выявленных объектов культурного наследия, расположенных во Всеволожском, Волосовском, Волховском, Выборгском, Гатчинском, Кировском, Лодейнопольском, Ломоносовском, Приозерском и Тихвинском районах Ленинградской области

г. Санкт-Петербург

*от кааебри* 2021 года

Государственное казенное учреждение Ленинградской области «Дирекция по сохранению объектов культурного наследия», действующее от имени Ленинградской области, в лице директора Степанова Олега Александровича, назначенного распоряжением комитета по культуре Ленинградской области от «23» апреля 2020 года № 01-04/20-162, действующего на основании Устава, с одной стороны, именуемый в дальнейшем Государственный заказчик, и

Общество с ограниченной ответственностью «Темпл Групп», именуемый в дальнейшем Подрядчик, в лице в лице генерального директора Хрупина Дмитрия Александровича, действующего на основании Устава, с другой стороны, вместе именуемые «Стороны» и каждый в отдельности «Сторона»,

заключили настоящий государственный контракт (далее – Контракт) на основании результатов определения подрядчика для государственных нужд Ленинградской области путем проведения открытого конкурса в электронной форме (идентификационный код закупки 212470315158647030100100200027490244, извещение № № 0145200000421001032, протокол подведения итогов открытого конкурса в электронной форме от 22.10.2021) о нижеследующем:

## 1. ПРЕДМЕТ КОНТРАКТА

1.1. Государственный заказчик поручает, а Подрядчик обязуется провести государственную историко-культурную экспертизу выявленных объектов культурного наследия, расположенных во Всеволожском, Волосовском, Волховском, Выборгском, Гатчинском, Кировском, Лодейнопольском, Ломоносовском, Приозерском, Тихвинском районах Ленинградской области (далее – Работы) в сроки, установленные Графиком выполнения работ (Приложение № 2 к описанию объекта закупки), являющегося неотъемлемой частью настоящего Контракта.

1.2. Наименование, объем, содержание и иные требования, предъявляемые к Работе, выполняемой в соответствии с настоящим Контрактом, определяются утвержденным описанием объекта закупки (Приложение № 1 к настоящему Контракту), являющегося неотъемлемой частью настоящего Контракта.

1.3. Государственный заказчик обеспечивает оплату Работы на условиях и в порядке, установленных в настоящем Контракте.

1.4. Срок проведения Работ наступает со дня заключения Государственного контракта до 01 ноября 2022 года.

## 2. ПРАВА И ОБЯЗАННОСТИ СТОРОН

Во исполнение настоящего Контракта Стороны обязаны исполнять все необходимые действия, регламентированные для каждой из них требованиями Контракта.

### 2.1. Права Государственного заказчика:

2.1.1. В любое время требовать от Подрядчика предоставление отчета о ходе выполнения Работ.

2.1.2. В любое время проверять ход, соответствие и качество выполняемых Подрядчиком Работ, установленных настоящим Контрактом, Описанием объекта закупки (приложение № 1 к настоящему Контракту) и другими обязательными для Подрядчика требованиями, не вмешиваясь в финансово-хозяйственную деятельность Подрядчика, а

также проверять целевое использование средств по настоящему Контракту. Если в результате такой проверки станет очевидным, что Работы не будут выполнены надлежащим образом и (или) в надлежащие сроки, Государственный заказчик вправе направить Подрядчику требование об устранении недостатков с указанием срока для их устранения.

2.1.3. Отказать Подрядчику в приемке результатов Работ, мотивируя отказ несоответствием данных результатов Работ Описанию объекта закупки (приложение № 1 к настоящему Контракту), требованиям Федерального закона от 25 июня 2002 года № 73-ФЗ «Об объектах культурного наследия (памятниках истории и культуры) народов Российской Федерации», постановлению Правительства Российской Федерации от 15 июля 2009 г. № 569 «Об утверждении положения о государственной историко-культурной экспертизе», отсутствию положительного решения регионального органа охраны объектов культурного наследия о согласии с выводами, изложенными в акте государственной историко-культурной экспертизы, полученными в результате проведенной Подрядчиком Работы.

2.1.4. Осуществлять иные полномочия в рамках исполнения настоящего Контракта.

2.1.5. Отказаться (полностью или частично) от оплаты выполненных в соответствии с настоящим Контрактом Работ, не соответствующих требованиям нормативно-технической документации и действующего законодательства.

## **2.2. Обязанности Государственного заказчика:**

2.2.1. Представлять Подрядчику имеющиеся у Государственного заказчика исходные данные, необходимые для выполнения Работ по настоящему Контракту согласно Описанию объекта закупки (приложение № 1 к настоящему Контракту).

2.2.2. Проводить экспертизу выполненных Работ своими силами, либо в случаях, установленных Федеральным законом от 05 апреля 2013 года № 44-ФЗ «О контрактной системе в сфере закупок товаров, работ, услуг для обеспечения государственных и муниципальных нужд», с привлечением эксперта, экспертной организации на основании контрактов, заключенных в соответствии с Федеральным законом от 05 апреля 2013 года № 44-ФЗ «О контрактной системе в сфере закупок товаров, работ, услуг для обеспечения государственных и муниципальных нужд».

2.2.3. Принимать выполненные Работы в соответствии с разделом 4 настоящего Контракта, в случае отсутствия претензий относительно их объема, качества и соблюдения сроков их выполнения, подписать акт о приемке выполненных работ и передать один экземпляр Подрядчику.

2.2.4. Осуществлять оплату выполненных Подрядчиком Работ в порядке и размере, предусмотренном разделом 3 настоящего Контракта.

2.2.5. Исполнять другие обязанности, предусмотренные действующим законодательством Российской Федерации.

## **2.3. Права Подрядчика:**

2.3.1. Самостоятельно определять способы выполнения Работ по настоящему Контракту.

2.3.2. Привлекать для выполнения работ по Контракту субподрядчиков. При этом Подрядчик несет перед Государственным заказчиком полную ответственность за действия субподрядчиков.

## **2.4. Обязанности Подрядчика:**

2.4.1. Выполнить принятые на себя обязательства в соответствии с условиями настоящего Контракта, требованиями действующего законодательства Российской Федерации.

2.4.2. Выполнять Работы, предусмотренные настоящим Контрактом в полном объеме в соответствии с требованиями Описания объекта закупки (приложение № 1 к настоящему Контракту), Федерального закона от 25 июня 2002 года № 73-ФЗ «Об объектах культурного наследия (памятниках истории и культуры) народов Российской Федерации», постановления Правительства Российской Федерации от 15 июля 2009 года № 569 «Об утверждении

положения о государственной историко-культурной экспертизе» и в предусмотренные настоящим Контрактом сроки.

2.4.3. Ознакомиться со всеми условиями, приложениями к настоящему Контракту, связанными с выполнением Работ, и принять на себя все расходы, риски и трудности выполнения Работ, изучить все материалы (приложения) Контракта и получить полную информацию по всем вопросам, которые могли бы повлиять на сроки, стоимость и качество выполнения Работ.

2.4.4. В течение трех рабочих дней с момента подписания настоящего Контракта назначить уполномоченных лиц по исполнению настоящего Контракта и в письменной форме сообщить об этом Государственному заказчику, указав полный объем предоставленных им полномочий.

2.4.5. Использовать для выполнения Работ таких специалистов, квалификация, опыт, компетентность которых позволяют осуществлять надлежащее и своевременное выполнение Работ, предусмотренных настоящим Контрактом.

2.4.6. Осуществлять самостоятельно и в счет цены настоящего Контракта сбор необходимых для выполнения Работ исходных данных, разрешений, допусков на объекты обследования, обеспечивающих полноту и качество выполненных работ.

2.4.7. По требованию Государственного заказчика представлять отчет о ходе выполнения Работ.

2.4.8. Своими силами и средствами обеспечить получение всей необходимой разрешительной документации, необходимой для выполнения Работ по настоящему Контракту и требуемой в соответствии с законодательством Российской Федерации и субъекта Российской Федерации.

2.4.9. Нести самостоятельную и полную ответственность за организацию охраны и безопасности труда рабочих на Объекте. Привлекать квалифицированный, опытный персонал, обученный по вопросам охраны труда.

2.4.10. Выполнить в полном объеме свои обязательства, предусмотренные в других разделах настоящего Контракта. В случае получения отрицательного решения органа охраны объектов культурного наследия о не согласии с выводами, изложенными в акте государственной историко-культурной экспертизы, полученными в результате проведенной Работы, Подрядчик, берет на себя обязательство по устранению таких замечаний за свой счет и до получения положительного решения органа охраны объектов культурного наследия о согласии с выводами, изложенными в акте государственной историко-культурной экспертизы, полученными в результате проведенной Подрядчиком Работы. Устранить недостатки, выявленные Государственным заказчиком в период реализации данного Контракта, за собственный счет, по получении от Государственного заказчика мотивированной письменной претензии относительно качества, полноты Работ, выполняемых Подрядчиком, или несоответствия их условиям настоящего Контракта

2.4.11. Информировать Государственного заказчика о реорганизации, изменении своего юридического наименования, адреса места нахождения, банковских реквизитов, смене единоличного исполнительного органа, отзыве доверенностей, а также о других существенных изменениях, которые имеют возможность влиять на надлежащее исполнение взятых на себя обязательств – в трехдневный срок сообщать о соответствующих изменениях Государственному заказчику. Уведомление должно быть направлено в письменной форме, в порядке, предусмотренном пунктами 13.3. – 13.5. настоящего Контракта.

В случае изменения банковских реквизитов Подрядчик обязан в течение трех дней с момента их изменения в письменной форме сообщить об этом Государственному заказчику, с указанием новых реквизитов. В противном случае все риски, связанные с перечислением Государственным заказчиком денежных средств на указанный в настоящем Контракте счет Подрядчика, несет Подрядчик.

2.4.12. После окончания выполнения Работ представить Государственному заказчику результат Работ в соответствии с требованиями, установленными Описанием объекта

закупки (приложение № 1 к Контракту), акт о приемке выполненных работ, счет, счет-фактуру (по необходимости), но не позднее 3-х календарных дней после выполнения полного объема Работ по настоящему Контракту.

2.4.13. Подрядчик не вправе использовать полученную от Государственного заказчика для выполнения Работ по Контракту техническую документацию и результаты выполненных Подрядчиком Работ для собственных нужд.

2.4.14. Уведомить Государственного заказчика и до получения от него указаний приостановить выполнение Работ при обнаружении не зависящих от Подрядчика обстоятельств, которые могут привести к снижению качества выполняемых работ, либо создают невозможность их завершения в срок.

При этом Подрядчик, не уведомивший Государственного заказчика о вышеуказанных обстоятельствах, либо продолживший выполнение Работ, не дожидаясь истечения 10-дневного срока для ответа на предупреждение, или, несмотря на своевременное указание Государственного заказчика о прекращении выполнения Работ, не вправе при предъявлении к нему или им к Государственному заказчику соответствующих требований ссылаться на указанные обстоятельства.

2.4.15. В случае отзыва в соответствии с законодательством Российской Федерации у банка, предоставившего банковскую гарантию в качестве обеспечения исполнения контракта, лицензии на осуществление банковских операций предоставить новое обеспечение исполнения контракта не позднее одного месяца со дня надлежащего уведомления Государственным заказчиком подрядчика (поставщика, исполнителя) о необходимости предоставить соответствующее обеспечение. Размер такого обеспечения может быть уменьшен в порядке и случаях, которые предусмотрены условиями контракта. За каждый день просрочки исполнения подрядчиком (поставщиком, исполнителем) обязательства, предусмотренного настоящей частью, начисляется пеня в размере, определенном в порядке, установленном в пункте 7.7. настоящего Контракта.

## **2.5. Обязанности Сторон:**

2.5.1. Стороны гарантируют не распространять полученную друг от друга в ходе исполнения Контракта конфиденциальную информацию.

2.5.2. При исполнении своих обязательств по Контракту Стороны, их аффилированные лица, работники или посредники не выплачивают, не предлагают выплатить и не разрешают выплату каких-либо денежных средств, иных ценностей, безвозмездное выполнение в их адрес (адрес их близких) работ (услуг), прямо или косвенно, любым лицам, для оказания влияния на действия или решения Сторон, их аффилированных лиц, работников или посредников с целью получить какие-либо неправомерные преимущества или с иной неправомерной целью.

При исполнении своих обязательств по Контракту Стороны, их аффилированные лица, работники или посредники не осуществляют действия, наказуемые в соответствии с главой 30 Уголовного кодекса Российской Федерации, а также действия, нарушающие требования международных актов о противодействии легализации (отмыванию) доходов, полученных преступным путем.

В случае появления у Стороны информации, что произошло или может произойти нарушение каких-либо положений настоящего Раздела, соответствующая Сторона обязуется незамедлительно уведомить другую Сторону в письменной форме, по возможности также иными способами связи для ускорения принятия соответствующих мер. В письменном уведомлении Сторона обязана сослаться на факты или предоставить материалы, подтверждающие или дающие основание предполагать, что произошло или может произойти нарушение каких-либо положений настоящего Раздела контрагентом, его аффилированными лицами, работниками или посредниками.

О результатах рассмотрения уведомления Сторона должна сообщить Стороне, направившей уведомление, не позднее 10 рабочих дней в письменной форме.



### 3. ЦЕНА КОНТРАКТА И ПОРЯДОК РАСЧЕТОВ

3.1. Цена Работ, подлежащих выполнению Подрядчиком по настоящему контракту (Цена Контракта), определена по результатам проведения открытого конкурса в электронной форме, и составляет 31 000 000 (тридцать один миллион) рублей 00 копеек, НДС не облагается в связи с применением Подрядчиком упрощенной системы налогообложения.

Цена настоящего Контракта включает общую стоимость всех выполняемых работ, оплачиваемую Государственным заказчиком Исполнителю за полное выполнение Исполнителем своих обязательств по выполнению работ, в том числе в стоимость включаются: расходы на проведение экспертизы, оплату труда экспертов, стоимость материалов, техники, средств и работ, необходимых для проведения экспертизы, транспортные и командировочные расходы, уплата налогов, сборов, пошлин, НДС и иных обязательных платежей, предусмотренных нормами действующего Законодательства РФ, а также любые другие издержки Исполнителя, связанные с выполнением обязательств по Контракту.

3.2. Цена настоящего Контракта определяется в соответствии с ценовым предложением, сделанным Подрядчиком по результатам открытого конкурса в электронной форме и установлена в Расчете цены контракта (Приложение № 3 Контракта).

3.3. Цена Работ по настоящему Контракту является твердой и не может изменяться в ходе его исполнения за исключением случаев, установленных действующим законодательством, при условии, если это предусмотрено документацией о закупке и настоящим Контрактом.

Цена может быть уменьшена в случаях, предусмотренных пунктом 6 статьи 161 Бюджетного кодекса Российской Федерации, при уменьшении ранее доведенных до государственного заказчика как получателя бюджетных средств лимитов бюджетных обязательств. При этом государственный заказчик в ходе исполнения контракта обеспечивает согласование новых условий контракта, в том числе цены и (или) сроков исполнения контракта и (или) количества товара, объема работы или услуги, предусмотренных контрактом. Сокращение количества товара, объема работы или услуги при уменьшении цены контракта осуществляется в соответствии с методикой, утвержденной Постановлением Правительства Российской Федерации от 28.11.2013 № 1090 «Об утверждении методики сокращения количества товаров, объемов работ или услуг при уменьшении цены контракта». Принятие государственным заказчиком решения об изменении контракта в связи с уменьшением лимитов бюджетных обязательств осуществляется исходя из соразмерности изменения цены контракта и количества товара, объема работы или услуги.

По соглашению сторон допускается изменение с учетом положений бюджетного законодательства Российской Федерации цены контракта пропорционально дополнительному количеству товара, дополнительному объему работы или услуги исходя из установленной в контракте цены единицы товара, работы или услуги, но не более чем на десять процентов цены контракта. При уменьшении предусмотренных контрактом количества товара, объема работы или услуги стороны контракта обязаны уменьшить цену контракта исходя из цены единицы товара, работы или услуги. Цена единицы дополнительно поставляемого товара или цена единицы товара при уменьшении предусмотренного контрактом количества поставляемого товара должна определяться как частное от деления первоначальной цены контракта на предусмотренное в контракте количество такого товара.

3.4. Авансирование Контракта не предусмотрено.

3.5. Оплата выполненных Подрядчиком Работ производится Государственным заказчиком на основании счета в срок не более 30 (тридцать) календарных дней с момента подписания Сторонами акта о приемке выполненных работ, а также в соответствии с выводами заключения экспертизы, необходимость проведения которой установлено пунктом

4.4. Контракта, при условии соблюдения Подрядчиком графика выполнения работ (Приложение № 2 к описанию объекта закупки).

3.6. Подрядчик вправе исполнить свои обязательства досрочно, в этом случае Государственный заказчик обязуется рассмотреть представленные Подрядчиком документы, указанные в разделе 4 настоящего Контракта, в порядке, установленном настоящим Контрактом.

3.7. Оплата по настоящему контракту осуществляется в рублях путем перечисления средств на расчетный счет Подрядчика, указанный в настоящем Контракте, по безналичному расчету и в пределах лимита финансирования на соответствующий год.

3.8. Оплата осуществляется в следующем порядке:

После получение результата работ указанного в пункте 4.1. и подписания акта о приемке выполненных работ, Государственный заказчик перечисляет Подрядчику цену контракта в пределах лимита финансирования на 2021 год.

После получение результата работ указанного в пункте 4.3. и подписания акта о приемке выполненных работ, Государственный заказчик перечисляет Подрядчику цену контракта в пределах лимита финансирования на 2022 год.

3.9. Источник финансирования по настоящему Контракту: средства областного бюджета Ленинградской области на 2021-2022 года по государственной программе Ленинградской области «Развитие культуры в Ленинградской области», подпрограмма «Сохранение и охрана культурного и исторического наследия Ленинградской области», основное мероприятие «Проведение историко-культурной экспертизы объектов культурного наследия».

Лимит финансирования на:

2021 год – 19 600 063 руб. 13 коп.

2022 год – 11 399 936 руб. 87 коп.

3.10. В случае, если настоящий контракт будет заключен с юридическим лицом или физическим лицом, в том числе, зарегистрированным в качестве индивидуального предпринимателя, сумма, подлежащая уплате таким лицам, уменьшается на размер налогов, сборов и иных обязательных платежей в бюджеты бюджетной системы Российской Федерации, связанных с оплатой контракта, если в соответствии с законодательством Российской Федерации о налогах и сборах такие налоги, сборы и иные обязательные платежи подлежат уплате в бюджеты бюджетной системы Российской Федерации заказчиком.

3.11. Под датой оплаты Стороны понимают дату списания денежных средств с лицевого счета Государственного заказчика, которое осуществляется в соответствии с правилами казначейского исполнения бюджета Ленинградской области.

#### **4. ПОРЯДОК СДАЧИ-ПРИЕМКИ УСЛУГ**

4.1. После подготовки Подрядчиком Акта(ов) государственной историко-культурной экспертизы в сроки согласно Графика выполнения работ (Приложение № 2 к описанию объекта закупки), Подрядчик в течение 3 (трех) календарных дней, передает Государственному заказчику на подписание Акт о приемке выполненных работ и сформированные в тома по каждому объекту экспертизы отдельно Акты по результатам государственной историко-культурной экспертизы. Акты предоставляются на бумажном носителе в 3 (три) экземплярах и на электронном носителе (на диске CD-R или CD-RW или USB флеш-накопителе с файловой системой FAT32) в 2 (двух) экземплярах. Государственный заказчик в течение 5 (пяти) рабочих дней с момента предоставления Подрядчиком Государственному заказчику Акта о приемке выполненных работ обязан его подписать или направить мотивированный отказ в подписании.

4.2. Государственный заказчик после подписания акта о приёмке выполненных работ в помощь Подрядчику организует передачу указанных в п. 4.1. настоящего Контракта

документов на согласование в орган охраны объекта культурного наследия. Дальнейшее сопровождение согласования Акта государственной историко-культурной экспертизы в органе охраны объекта культурного наследия возлагается на Подрядчика.

4.3. После получения Подрядчиком подтверждения о внесении сведений о территориях объектов культурного наследия в реестр границ, Подрядчик в течение 3 (трех) календарных дней передает Государственному заказчику на подписание Акт о приемке выполненных работ, Акт о выполнении обязательств по Государственному контракту (приложения № 4 Контракта), положительное решение о согласии органа охраны объекта культурного наследия с выводами экспертизы, изложенными в акте государственной историко-культурной экспертизы, документы, содержащие описание местоположения границ территории объектов культурного наследия, подготовленные в соответствии с требованиями, установленными действующим законодательством в 2 экземплярах на 2-х электронных носителях (один экземпляр на CD-диске в формате pdf и XML и один экземпляр USB-флеш с файловой системой FAT32 в формате pdf), и официальное подтверждение о внесении сведений о территориях объектов культурного наследия в реестр границ на бумажном носителе в 1 (одном) экземпляре. Государственный заказчик в течение 5 (пяти) рабочих дней с момента предоставления Подрядчиком Государственному заказчику Акта о приемке выполненных работ обязан его подписать или направить мотивированный отказ в подписании.

4.4. Для проверки предоставленных Подрядчиком результатов Работ, предусмотренных настоящим Контрактом, в части их соответствия условиям настоящего Контракта Государственный заказчик обязан провести экспертизу.

Во время приемки Государственный заказчик проводит экспертизу выполнения работ своими силами, либо в случаях, установленных Федеральным законом от 05 апреля 2013 года № 44-ФЗ «О контрактной системе в сфере закупок товаров, работ, услуг для обеспечения государственных и муниципальных нужд», с привлечением эксперта, экспертной организации на основании контрактов, заключенных в соответствии с Федеральным законом от 05 апреля 2013 года № 44-ФЗ «О контрактной системе в сфере закупок товаров, работ, услуг для обеспечения государственных и муниципальных нужд».

Для проведения экспертизы выполненной Работы Государственный заказчик, эксперты, экспертные организации имеют право запрашивать Подрядчика дополнительные материалы, относящиеся к условиям исполнения настоящего Контракта и отдельным этапам исполнения настоящего Контракта. Результаты такой экспертизы оформляются в виде заключения.

При приемке работ Государственный заказчик:

- проверяет соответствие выполненных Работ условиям настоящего Контракта;
- проводит анализ документов, представленных Подрядчиком на предмет соответствия их оформлению требованиям законодательства Российской Федерации и условиям настоящего Контракта;
- при необходимости запрашивает от Подрядчика недостающие документы;
- осуществляет иные действия для всесторонней оценки (проверки) соответствия выполненных Работ условиям настоящего Контракта и требованиям законодательства Российской Федерации.

4.5. В случае установления в ходе приемки выполненных работ их несоответствия требованиям, установленным настоящим Контрактом, Описанию объекта закупки (приложение № 1 к Контракту), Государственный заказчик направляет в адрес Подрядчика заключение, в котором указываются все выявленные недостатки с указанием срока их устранения. Подрядчик обязан произвести необходимые исправления без дополнительной оплаты в пределах цены настоящего Контракта.

4.6. В случае если Подрядчик в течение 10 (десяти) рабочих дней не устранил выявленные недостатки, Государственный заказчик вправе обратиться с предложением о расторжении настоящего Контракта и потребовать полного возмещения убытков.

4.7. Устранение Подрядчиком в установленные сроки выявленных Государственным заказчиком недостатков не освобождает его от уплаты штрафных санкций, предусмотренных настоящим Contractом.

4.8. Право собственности на результат выполненных Работ переходит к Государственному заказчику с момента подписания акта о приемке выполненных работ по настоящему Contractу. Подрядчик не вправе сообщать какую-либо информацию, ставшую ему известной при исполнении настоящего Contractа, третьим лицам без согласия Государственного заказчика.

4.9. Государственный заказчик вправе отказаться от приемки Работ в случае обнаружения недостатков, которые не могут быть устранены в срок, превышающий срок выполнения Работ, установленный пунктом 1.4. настоящего Contractа.

В случае досрочного выполнения Подрядчиком Работ и отсутствия замечаний, Государственный заказчик вправе принять Работы и документы к оплате и подписать их в порядке, установленном настоящим Contractом.

4.10. Государственный заказчик вправе отказаться от приемки результатов Работ в случае обнаружения недостатков, которые являются существенными и не могут быть устранены Подрядчиком в сроки, согласованные с Государственным заказчиком.

4.11. Работы, выполненные Подрядчиком с отклонениями от требований условий настоящего Contractа, Описанию объекта закупки (приложение № 1 к настоящему Contractу), с нарушениями требований законодательства Российской Федерации в сфере объектов культурного наследия и иных обязательных норм и правил, с иными недостатками, не подлежат оплате до устранения Подрядчиком обнаруженных недостатков Работ.

4.12. При возникновении между Государственным заказчиком и Подрядчиком спора по поводу недостатков выполненной Работы или их причин по требованию любой из Сторон должна быть назначена экспертиза. Расходы по проведению экспертизы несёт Подрядчик.

## 5. КАЧЕСТВО ВЫПОЛНЕНИЯ РАБОТ

5.1. Качество выполняемых Работ должно удовлетворять требованиям действующих нормативных документов, а также требованиям, предъявляемым к выполнению работ, указанных в настоящем Contractе.

5.2. Подрядчик гарантирует:

- а) качество выполнения Работ в соответствии с условиями настоящего Contractа, описания объекта закупки (приложение 1 к Contractу);
- б) своевременное устранение недостатков и нарушений, выявленных при приемке выполненных Работ и в течение гарантийного срока.

5.3. Для участия в составлении списка недостатков и нарушений, согласования порядка и сроков их устранения Подрядчик обязан командировать своего представителя не позднее 3 дней со дня получения письменного извещения Государственного заказчика.

5.4. Государственный заказчик вправе самостоятельно либо с привлечением третьих лиц устранить дефекты (недостатки) за свой счет, с последующим возмещением своих расходов на устранение дефектов (недостатков) Подрядчиком. Подрядчик возмещает расходы Государственного заказчика на устранение дефектов (недостатков) в течение 20 (двадцати) календарных дней со дня получения соответствующего уведомления Государственного заказчика.

## 6. ОБЕСПЕЧЕНИЕ ИСПОЛНЕНИЯ ОБЯЗАТЕЛЬСТВ

6.1. В целях обеспечения исполнения своих обязательств по Contractу Подрядчик предоставляет Государственному заказчику обеспечение исполнения обязательств по Contractу в одной из следующих форме на выбор:

- 6.1.1. Безотзывная банковская гарантия.

6.1.1.1. Безотзывная банковская гарантия должна соответствовать требованиям, установленным действующим законодательством Российской Федерации.

6.1.1.2. Безотзывная банковская гарантия должна быть предоставлена банком, соответствующим требованиям, установленным Правительством Российской Федерации.

6.1.1.3. В безотзывной банковской гарантии в обязательном порядке должна быть указана сумма, в пределах которой банк гарантирует исполнение всех обязательств по настоящему Контракту, обязательства принципала, надлежащее исполнение которых обеспечивается банковской гарантией, обязанность гаранта уплатить Государственному заказчику неустойку в размере 0,1 процента денежной суммы, подлежащей уплате, за каждый день просрочки; условие, согласно которому исполнением обязательств гаранта по банковской гарантии является фактическое поступление денежных сумм на счет, на котором в соответствии с законодательством Российской Федерации учитываются операции со средствами, поступающими заказчику; срок действия банковской гарантии; отлагательное условие, предусматривающее заключение Контракта предоставления банковской гарантии по обязательствам принципала, возникшим из Контракта при его заключении, в случае предоставления банковской гарантии в качестве обеспечения исполнения Контракта; условие о праве Заказчика на беспорочное списание денежных средств со счета гаранта, если гарантом в срок не более чем пять рабочих дней не исполнено требование Заказчика об уплате денежной суммы по банковской гарантии, направленное до окончания срока действия банковской гарантии; установленный Правительством Российской Федерации перечень документов, предоставляемых Государственным заказчиком банку одновременно с требованием об осуществлении уплаты денежной суммы по банковской гарантии.

6.1.1.4. Ответственность гаранта перед Бенефициаром за невыполнение или ненадлежащее выполнение гарантом обязательства по гарантии не ограничивается суммой, на которую выдана гарантия.

6.1.1.5. Безотзывная банковская гарантия должна содержать указание на Контракт, включая указание на стороны Контракта, предмет Контракта и ссылки на основание заключения Контракта, указанное в преамбуле настоящего Контракта.

6.1.1.6. Безотзывная банковская гарантия должна содержать указание на согласие банка с тем, что изменения и дополнения, внесенные в Контракт, не освобождают его от обязательств по соответствующей безотзывной банковской гарантии.

6.1.1.7. Безотзывная банковская гарантия должна обеспечивать обязательство принципала по возврату средств, авансированных Государственным заказчиком на выполнение работ по Контракту в случае расторжения Контракта по основаниям, предусмотренным гражданским законодательством.

6.1.1.8. Срок действия банковской гарантии должен превышать предусмотренный контрактом срок исполнения обязательств, которые должны быть обеспечены такой банковской гарантией, не менее чем на один месяц, в т.ч. в случае его изменения в соответствии со ст. 95 Федерального закона № 44-ФЗ от 05.04.2013г «О контрактной системе в сфере закупок товаров, работ, услуг для обеспечения государственных и муниципальных нужд».

6.1.1.9. Безотзывная банковская гарантия должна предусматривать подсудность споров и разногласий между Бенефициаром и Гарантом Арбитражному суду г. Санкт-Петербурга и Ленинградской области.

6.1.1.10. В случае предоставления нового обеспечения исполнения контракта возврат банковской гарантии заказчиком гаранту, предоставившему указанную банковскую гарантию, не осуществляется, взыскание по ней не производится.

6.1.1.11. В случае отзыва в соответствии с законодательством Российской Федерации у банка, предоставившего банковскую гарантию в качестве обеспечения исполнения контракта, лицензии на осуществление банковских операций предоставить новое обеспечение исполнения контракта не позднее одного месяца со дня надлежащего уведомления заказчиком поставщика (подрядчика, исполнителя) о необходимости

предоставить соответствующее обеспечение. Размер такого обеспечения может быть уменьшен в порядке и случаях, которые предусмотрены частями 7, 7.1, 7.2 и 7.3 статьи 96 Федерального закона № 44-ФЗ от 05.04.2013г «О контрактной системе в сфере закупок товаров, работ, услуг для обеспечения государственных и муниципальных нужд». За каждый день просрочки исполнения поставщиком (подрядчиком, исполнителем) обязательства, предусмотренного настоящей частью, начисляется пеня в размере, определенном в порядке, установленном в соответствии с частью 7.6. настоящего Контракта.

6.1.2. Внесение денежных средств на указанный Государственным заказчиком счет.

6.1.2.1. Денежные средства, вносимые в обеспечение исполнения Контракта, должны быть перечислены в размере, установленном в пункте 6.2. настоящего Контракта, на банковский счет по следующим реквизитам:

Лицевой Счет: 06660932001

БИК: 014106101

Банк: УФК по Ленинградской области г Санкт-Петербург

к/сч: 40102810745370000006

Счет УФК: 03222643410000004500

В поле «Получатель» - Комитет финансов Ленинградской области (Государственное казенное учреждение Ленинградской области «Дирекция по сохранению объектов культурного наследия»).

В поле «Назначение платежа» в первых 11 символах поля указывается номер лицевого счета 06660932001 и без пробела символ «;» (точка с запятой), затем текстовая часть назначения платежа (обеспечение исполнения контракта (договора) и т.д.). Факт внесения денежных средств в обеспечение исполнения Контракта подтверждается платежным поручением с отметкой банка об оплате (квитанцией в случае наличной формы оплаты, оригинальной выпиской из банка в случае, если перевод денежных средств осуществляется при помощи системы «банк-клиент»).

6.1.2.2. Денежные средства возвращаются Подрядчику Государственным заказчиком, в том числе части этих денежных средств в случае уменьшения размера обеспечения исполнения контракта. Срок возврата таких денежных средств не должен превышать тридцать дней с даты исполнения Подрядчиком обязательств.

6.2. Размер обеспечения исполнения обязательств по Контракту составляет 3 168 000 (три миллиона сто шестьдесят восемь тысяч) рублей 00 копеек.

6.2.1. Размер обеспечения исполнения обязательств по Контракту составляет 10 (десять) процентов начальной (максимальной) цены Контракта. В случае, если предложенная в заявке участника закупки цена снижена на двадцать пять и более процентов по отношению к начальной (максимальной) цене контракта, участник закупки, с которым заключается контракт, предоставляет обеспечение исполнения контракта с учетом положений статьи 37 Федерального закона № 44-ФЗ от 05.04.2013г «О контрактной системе в сфере закупок товаров, работ, услуг для обеспечения государственных и муниципальных нужд».

6.3. Обеспечение исполнения обязательств должно покрывать все случаи неисполнения или ненадлежащего исполнения Подрядчиком своих обязательств по настоящему Контракту, а также содержать условие об обеспечении обязательства Подрядчика по возврату средств, авансированных Заказчиком Подрядчику на выполнение работ по Контракту.

6.4. В случае невыполнения Работ по настоящему Контракту в указанный в Контракте срок Подрядчик обязуется за две недели до окончания срока действия обеспечения исполнения обязательств по настоящему Контракту переоформить его на срок, превышающий не менее чем на один месяц, срок, указанный в заключении Государственного заказчика об отказе в приемке выполненных Работ по Контракту.

6.5. В ходе исполнения контракта Подрядчик вправе изменить способ обеспечения исполнения контракта и (или) предоставить заказчику взамен ранее предоставленного обеспечения исполнения контракта новое обеспечение исполнения контракта, размер

которого может быть уменьшен в порядке и случаях, которые предусмотрены частями 7.2 и 7.3 статьи 96 Федерального закона № 44-ФЗ от 05.04.2013г «О контрактной системе в сфере закупок товаров, работ, услуг для обеспечения государственных и муниципальных нужд». Поставщик (подрядчик, исполнитель) вправе изменить способ обеспечения гарантийных обязательств и (или) предоставить заказчику взамен ранее предоставленного обеспечения гарантийных обязательств новое обеспечение гарантийных обязательств.

6.6. Государственный заказчик возвращает Подрядчику обеспечение исполнения Контракта, в том числе части этих денежных средств в случае уменьшения размера обеспечения исполнения контракта в соответствии с частями 7,7.1, 7.2 ст. 96 Федерального закона № 44-ФЗ от 05.04.2013г «О контрактной системе в сфере закупок товаров, работ, услуг для обеспечения государственных и муниципальных нужд» в течение 30 (тридцати) дней с даты исполнения Подрядчиком обязательств, предусмотренных настоящим Контрактом.

6.7. Расходы за предоставляемое Подрядчиком обеспечение исполнения обязательств по Контракту лежат на Подрядчике.

## 7. ОТВЕТСТВЕННОСТЬ СТОРОН

7.1. За неисполнение или ненадлежащее исполнение своих обязательств по настоящему Контракту Стороны несут ответственность в соответствии с законодательством Российской Федерации.

7.2. . За ненадлежащее исполнение Подрядчиком обязательств, предусмотренных настоящим Контрактом, в том числе существенных условий настоящего Контракта, размер ответственности определяется в соответствии с Постановлением Правительства РФ от 30 августа 2017 г. № 1042 «Об утверждении Правил определения размера штрафа, начисляемого в случае ненадлежащего исполнения заказчиком, неисполнения или ненадлежащего исполнения Подрядчиком обязательств, предусмотренных контрактом (за исключением просрочки исполнения обязательств заказчиком, поставщиком (подрядчиком, исполнителем), о внесении изменений в постановление Правительства Российской Федерации от 15 мая 2017 г. № 570 и признании утратившим силу постановления Правительства Российской Федерации от 25 ноября 2013 г. № 1063».

7.3. За каждый факт неисполнения или ненадлежащего исполнения Подрядчиком обязательств, предусмотренных контрактом, за исключением просрочки исполнения обязательств (в том числе гарантийного обязательства), предусмотренных контрактом, размер штрафа составляет 1 550 000 руб. 00 коп.<sup>1</sup>

7.3.1. За каждый факт неисполнения или ненадлежащего исполнения Подрядчиком обязательств, предусмотренных контрактом, заключенным с победителем закупки (или с иным участником закупки в случаях, установленных Федеральным законом № 44-ФЗ от 05.04.2013г), предложившим наиболее высокую цену за право заключения контракта, за исключением просрочки исполнения обязательств (в том числе гарантийного обязательства), предусмотренных контрактом, размер штрафа устанавливается в следующем порядке:

а) в случае, если цена контракта не превышает начальную (максимальную) цену контракта:

10 процентов начальной (максимальной) цены контракта, если цена контракта не превышает 3 млн. рублей;

5 процентов начальной (максимальной) цены контракта, если цена контракта составляет от 3 млн. рублей до 50 млн. рублей (включительно);

<sup>1</sup> В соответствии со статьей 34 Федерального закона от 05.04.2013 № 44-ФЗ, размер штрафа устанавливается контрактом в порядке, установленном Постановлением Правительства Российской Федерации от 30.08.2017 года № 1042 в следующем порядке:

а) 10 процентов цены контракта (этапа) в случае, если цена контракта (этапа) не превышает 3 млн. рублей;

б) 5 процентов цены контракта (этапа) в случае, если цена контракта (этапа) составляет от 3 млн. рублей до 50 млн. рублей (включительно);

б) в случае, если цена контракта превышает начальную (максимальную) цену контракта:

10 процентов цены контракта, если цена контракта не превышает 3 млн. рублей;

5 процентов цены контракта, если цена контракта составляет от 3 млн. рублей до 50 млн. рублей (включительно);

7.4. За каждый факт неисполнения или ненадлежащего исполнения Подрядчиком обязательства, предусмотренного Контрактом, которое не имеет стоимостного выражения, размер штрафа устанавливается (при наличии в Контракте таких обязательств) в размере 5 000 (пять тысяч) рублей 00 копеек<sup>2</sup>.

7.5. За каждый факт неисполнения Государственным заказчиком обязательств, предусмотренных Контрактом, за исключением просрочки исполнения обязательств, предусмотренных Контрактом, размер штрафа устанавливается в размере 5 000 (пять тысяч) рублей 00 копеек<sup>3</sup>.

7.6. Пеня начисляется за каждый день просрочки исполнения Подрядчиком обязательства, предусмотренного Контрактом, начиная со дня, следующего после дня истечения установленного контрактом срока исполнения обязательства, и устанавливается контрактом в размере одной трехсотой действующей на дату уплаты пени ключевой ставки Центрального банка Российской Федерации от цены контракта (отдельного этапа исполнения контракта), уменьшенной на сумму, пропорциональную объему обязательств, предусмотренных Контрактом (соответствующим отдельным этапом исполнения Контракта) и фактически исполненных Подрядчик, за исключением случаев, если законодательством Российской Федерации установлен иной порядок начисления пени.

7.7. В случае просрочки исполнения Государственным заказчиком обязательств, предусмотренных контрактом, а также в иных случаях неисполнения или ненадлежащего исполнения заказчиком обязательств, предусмотренных Контрактом, поставщик (подрядчик, исполнитель) вправе потребовать уплаты неустоек (штрафов, пеней). Пеня начисляется за каждый день просрочки исполнения обязательства, предусмотренного Контрактом, начиная со дня, следующего после дня истечения установленного контрактом срока исполнения обязательства. Такая пеня устанавливается контрактом в размере одной трехсотой действующей на дату уплаты пеней ключевой ставки Центрального банка Российской Федерации от не уплаченной в срок суммы.

7.8. Общая сумма начисленных штрафов за неисполнение или ненадлежащее исполнение Подрядчиком обязательств, предусмотренных контрактом, не может превышать цену Контракта.

7.9. Общая сумма начисленных штрафов за ненадлежащее исполнение Государственным заказчиком обязательств, предусмотренных Контрактом, не может превышать цену Контракта.

7.10. Стороны настоящего Контракта освобождаются от уплаты неустойки (штрафа, пеней), если докажут, что просрочка исполнения соответствующего обязательства произошла вследствие непреодолимой силы или по вине другой Стороны.

7.11. Уплата Сторонами неустойки (штрафов, пени) не освобождает Сторону от исполнения обязательств по Контракту.

<sup>2</sup> В соответствии со статьей 34 Федерального закона от 05.04.2013 № 44-ФЗ, размер штрафа устанавливается контрактом в порядке, установленном Постановлением Правительства Российской Федерации от 30.08.2017 года № 1042 в следующем порядке:

а) 1000 рублей, если цена контракта не превышает 3 млн. рублей;

б) 5000 рублей, если цена контракта составляет от 3 млн. рублей до 50 млн. рублей (включительно);

Размер штрафа подлежит указанию в контракте после установления цены контракта по итогам конкурса.

<sup>3</sup> В соответствии со статьей 34 Федерального закона от 05.04.2013 № 44-ФЗ, размер штрафа устанавливается контрактом в порядке, установленном Постановлением Правительства Российской Федерации от 30.08.2017 года № 1042 в следующем порядке:

а) 1000 рублей, если цена контракта не превышает 3 млн. рублей (включительно);

б) 5000 рублей, если цена контракта составляет от 3 млн. рублей до 50 млн. рублей (включительно);

Размер штрафа подлежит указанию в контракте после установления цены контракта по итогам конкурса.



7.12. Ответственность за достоверность и соответствие законодательству Российской Федерации сведений, указанных в представленных Подрядчиком Государственному заказчику документах, несет Подрядчик.

7.13. Пеня и штрафы по желанию Государственного заказчика должны быть оплачены Подрядчиком на основании счета (счетов), выставленного Государственным заказчиком в течение пяти дней с момента его получения. Такой счет (счета) считается полученным Подрядчиком в течение 7 (семи) рабочих дней с момента отправления по адресу Подрядчика, указанному в настоящем Контракте. Государственный заказчик имеет право не оплачивать Подрядчику работы в соответствии с положениями настоящего Контракта до момента оплаты Подрядчиком выставленного счета.

В случае выставления Государственным заказчиком счета (счетов) на оплату штрафных санкций в соответствии с настоящим пунктом оформление дополнительных актов сдачи-приемки не производится.

7.14. Кроме санкций за неисполнение обязательств по Контракту виновная Сторона возмещает другой Стороне все вызванные неисполнением обязательств по настоящему Контракту непокрытые неустойками убытки.

7.15. В случае нарушения установленных Государственным Заказчиком сроков устранения обнаруженных им недостатков (дефектов) в выполненной Работе, Подрядчик уплачивает Государственному заказчику в бюджет Ленинградской области пени в размере, определенном в порядке, установленном пунктом 7.6. настоящего Контракта.

7.16. Если отступления в выполненной Работе от условий Контракта или иные недостатки результатов Работ не были устранены Подрядчиком в разумный срок или являются существенными и неустраняемыми, данные нарушения обязательств по Контракту признаются сторонами существенными. В указанных случаях Государственный заказчик вправе расторгнуть настоящий Контракт в установленном законом порядке и потребовать возмещения убытков в полной сумме сверх неустойки.

7.17. Государственный заказчик вправе вычесть сумму неустойки (штрафа, пени) рассчитанную в соответствии с условиями Контракта из суммы, подлежащей оплате Подрядчику и перечислить в установленном порядке сумму неустойки (штрафа, пени) в доход бюджета Ленинградской области.

7.18. В случае причинения вреда имуществу третьих лиц при выполнении Работ, предусмотренных настоящим Контрактом, Подрядчик обязан за свой счет устранить повреждения или возместить причинный вред в денежной форме.

7.19. Начисление всех неустоек, пеней, штрафов происходит на основании письменной претензии.

## 8. ИНТЕЛЛЕКТУАЛЬНАЯ СОБСТВЕННОСТЬ

8.1. Исключительные права на результаты интеллектуальной деятельности, не способные к правовой охране, полученные при выполнении настоящего Контракта, принадлежат Ленинградской области, от имени которой выступает Государственный заказчик, с даты подписания Сторонами акта приемки выполненных работ в соответствии с условиями настоящего Контракта.

8.2. Исключительные права на объекты интеллектуальной собственности, способные к правовой охране, полученные при выполнении настоящего Контракта, принадлежат Ленинградской области, от имени которой выступает Государственный заказчик, с даты подписания Сторонами акта приемки выполненных работ в соответствии с условиями настоящего Контракта.

8.3. Подрядчик обязан согласовать с Государственным заказчиком необходимость, перечень и порядок использования при выполнении работ по настоящему Контракту результатов интеллектуальной деятельности или средств индивидуализации (далее – результаты интеллектуальной деятельности), исключительные права на которые

принадлежат Государственному заказчику.

8.4. Каждая Сторона остается единственным владельцем исключительных прав на результаты интеллектуальной деятельности, принадлежащие Стороне до подписания настоящего Контракта и предоставляемые такой Стороной другой Стороне для целей выполнения условий настоящего Контракта.

8.5. Права на результаты интеллектуальной деятельности способные к правовой охране в качестве объекта интеллектуальной собственности (изобретения, полезные модели или промышленные образцы) включая программы для ЭВМ и (или) базы данных и секреты производства (ноу-хау), созданные при выполнении условий настоящего Контракта, в том числе на те результаты, создание которых по настоящему Контракту прямо не предусматривалось, принадлежат Государственному заказчику.

8.6. Государственный заказчик самостоятельно определяет целесообразность патентования, регистрации или сохранения в коммерческой тайне вышеуказанных результатов интеллектуальной деятельности, и необходимость совершения действий для получения охранных документов на результаты интеллектуальной деятельности на территории Российской Федерации. Государственный заказчик гарантирует неразглашение этих результатов до принятия соответствующего решения о регистрации прав на результаты интеллектуальной деятельности, подлежащие охране.

8.7. Государственный заказчик вправе использовать и распоряжаться всеми видами документации, разработанной и выпущенной при исполнении настоящего Контракта. Права на указанную документацию и другие материальные объекты, полученные при выполнении работ, переходят к Государственному заказчику с даты подписания Сторонами акта приемки выполненных работ в соответствии с условиями настоящего Контракта.

8.8. Подрядчик сохраняет право включать сведения о выполнении Работ по настоящему Контракту в свои маркетинговые и рекламные материалы, в случае, если Государственный заказчик даст письменное согласие об этом.

8.9. Подрядчик гарантирует, что никакая документация или материалы, использованные для выполнения Работ по настоящему Контракту, переданная Государственному заказчику, не нарушают авторского или иного права третьих лиц и, что на момент передачи Государственному заказчику все права на результат Работ, никому не переданы полностью или частично.

Подрядчик гарантирует, что к Государственному заказчику не могут быть предъявлены какие-либо требования о выплате третьим лицам вознаграждения за использование результатов Работ по настоящему Контракту, исключительные права на которые в полном объеме переданы Государственному заказчику, а также результатов интеллектуальной деятельности, использованных в составе переданной документации.

8.10. Представление или рассылка Государственным заказчиком любых документов, подготовленных Подрядчиком в рамках исполнения настоящего Контракта, в ответ на официальные запросы государственных органов управления и других организаций, связанных с интерактивным мультимедийным разделом в рамках портала Культура.рф, посвященный памятникам культурного наследия, не рассматриваются как ущемление прав Подрядчика.

8.11. Подрядчику запрещается использование сведений, предоставленных ему Государственным заказчиком, для любых других целей, кроме определенных в настоящем Контракте. Государственный заказчик со своей стороны обязуется сохранять полную конфиденциальность о методах и способах реализации Подрядчиком контрактных обязательств.

8.12. Подрядчик гарантирует, что выполненные по Контракту работы и полученные результаты не нарушают интеллектуальных прав (авторских, патентных и иных интеллектуальных прав) третьих лиц на территории Российской Федерации.

8.13. Подрядчик несет имущественную ответственность за нарушение интеллектуальных прав (авторских, патентных и иных интеллектуальных прав) третьих лиц.

В случае возникновения претензий или исков, предъявленных Государственному заказчику со стороны третьих лиц на территории Российской Федерации, вызванных нарушением их интеллектуальных прав (авторских, патентных и иных интеллектуальных прав), в связи с выполнением Подрядчиком обязательств по настоящему Контракту, Государственный заказчик немедленно информирует об этом Подрядчика; проводит предварительные переговоры с третьей стороной; обеспечивает Подрядчику возможность провести за счет Подрядчика любые мероприятия по урегулированию претензий, исков и судебных разбирательств.

8.14. Подрядчик обязуется урегулировать такие претензии своими силами и за свой счёт, а также возместить Государственному заказчику все убытки, вызванные нарушением Подрядчиком интеллектуальных прав (авторских, патентных и иных интеллектуальных прав) третьих лиц на территории Российской Федерации.

8.15. По просьбе Подрядчика урегулирование таких претензий может осуществить Государственный заказчик, в этом случае Подрядчик оплатит Государственному заказчику все расходы, связанные с урегулированием вышеуказанных нарушений, а также возместит Государственному заказчику все убытки, вызванные нарушением Подрядчиком интеллектуальных прав (авторских, патентных и иных интеллектуальных прав) третьих лиц на территории Российской Федерации.

## **9. ОБСТОЯТЕЛЬСТВА НЕПРЕОДОЛИМОЙ СИЛЫ**

9.1. Виновная Сторона освобождается от ответственности за частичное или полное неисполнение обязательств по Контракту, если докажет, что надлежащее исполнение ей обязательств по Контракту оказалось невозможным вследствие обстоятельств непреодолимой силы. Обстоятельства непреодолимой силы определяются в соответствии с Гражданским Кодексом РФ.

9.2. Сообщение о форс-мажорных обстоятельствах должно быть выслано немедленно и при любых условиях в течение 10 (Десяти) дней после их наступления или получения об этом информации сообщающей Стороной. В течение последующих 10 (Десяти) дней другой Стороне Государственного контракта необходимо выслать в письменном виде подробное разъяснение о возникшем препятствии и возможностях продолжать выполнение обязательств.

9.3. Даты возникновения и окончания обстоятельств непреодолимой силы, их описание и последствия для Сторон фиксируются в специальном акте, который подписывают Стороны.

9.4. Сроки начала и окончания выполнения условий Контракта могут быть сдвинуты на срок действия обстоятельств непреодолимой силы, указанный в специальном акте.

9.5. Если обстоятельства непреодолимой силы или их последствия будут длиться более 6 месяцев, то заинтересованная Сторона вправе требовать досрочного расторжения Государственного контракта, и в таком случае ни одна из Сторон не будет иметь права требовать от другой Стороны возмещения возможных убытков.

## **10. СРОК ДЕЙСТВИЯ ГОСУДАРСТВЕННОГО КОНТРАКТА**

10.1. Настоящий Контракт вступает в силу с момента подписания его Сторонами и действует до полного исполнения принятых Сторонами обязательств по настоящему Контракту, но не позднее 31 декабря 2022 года.

10.2. Окончание срока действия Контракта не влечет прекращение обязательств Сторон по Контракту. Контракт признается действующим до момента окончания исполнения Сторонами в полном объеме обязательств, предусмотренных настоящим Контрактом.

## 11. ПОРЯДОК ИЗМЕНЕНИЯ И РАСТОРЖЕНИЯ ГОСУДАРСТВЕННОГО КОНТРАКТА

11.1. При исполнении настоящего Контракта изменение его условий не допускается, за исключением случаев, прямо предусмотренных статьей 95 Федерального закона от 05.04.2013 года № 44-ФЗ «О контрактной системе в сфере закупок товаров, работ, услуг для обеспечения государственных и муниципальных нужд».

11.2. Любые изменения и дополнения к настоящему Контракту имеют силу только в том случае, если они оформлены в письменном виде и подписаны обеими Сторонами.

11.3. Изменение существенных условий настоящего Контракта при его исполнении не допускается, за исключением их изменения по соглашению Сторон в следующих случаях:

11.3.1. При снижении цены настоящего Контракта без изменения предусмотренных настоящим Контрактом объема выполняемых Работ, качества выполняемых Работ и иных условий настоящего Контракта.

11.3.2. В случаях, предусмотренных пунктом 6 статьи 161 Бюджетного кодекса Российской Федерации, при уменьшении ранее доведенных до Государственного заказчика как получателя бюджетных средств лимитов бюджетных обязательств. При этом Государственный заказчик в ходе исполнения настоящего Контракта обеспечивает согласование новых условий контракта, в том числе цены и (или) сроков исполнения контракта и (или) объема услуг, предусмотренных контрактом.

В связи с уменьшением лимитов бюджетных обязательств сокращение объема Работы при уменьшении цены настоящего Контракта осуществляется в соответствии с Постановлением Правительства РФ от 28 ноября 2013 года № 1090 «Об утверждении методики сокращения количества товаров, объемов работ или услуг при уменьшении цены контракта».

Изменение настоящего Контракта в связи с уменьшением лимитов бюджетных обязательств осуществляется исходя из соразмерности изменения цены настоящего Контракта и объема работы.

11.3.3. В иных случаях, прямо предусмотренных статьей 95 Федерального закона от 05.04.2013 № 44-ФЗ «О контрактной системе в сфере закупок товаров, работ, услуг для обеспечения государственных и муниципальных нужд» при изменении существенных условий Контракта.

11.4. Настоящий Контракт может быть досрочно расторгнут по соглашению Сторон, по решению суда, в случае одностороннего отказа Стороны Контракта от исполнения Контракта в соответствии с гражданским законодательством и Федеральным законом от 05.04.2013 года № 44-ФЗ «О контрактной системе в сфере закупок товаров, работ, услуг для обеспечения государственных и муниципальных нужд».

11.5. В случаях расторжения Контракта по соглашению Сторон Контракт прекращает своё действие со дня, когда Стороны достигли соглашения о расторжении заключенного между ними Контракта.

11.6. Решение Государственного заказчика об одностороннем отказе от исполнения настоящего Контракта не позднее чем в течение трех рабочих дней с даты принятия указанного решения, размещается в единой информационной системе и направляется Подрядчику по почте заказным письмом с уведомлением о вручении по адресу Подрядчика, указанному в настоящем Контракте, а также телеграммой, либо посредством факсимильной связи, либо по адресу электронной почты, либо с использованием иных средств связи и доставки, обеспечивающих фиксирование такого уведомления и получение Государственным заказчиком подтверждения о его вручении Подрядчику. Выполнение Государственным заказчиком требований настоящего пункта считается надлежащим уведомлением Подрядчика об одностороннем отказе от исполнения настоящего Контракта. Датой такого надлежащего уведомления признается дата получения Государственным заказчиком подтверждения о вручении Подрядчику указанного уведомления либо дата

получения Государственным заказчиком информации об отсутствии Подрядчика по его адресу, указанному в настоящем Контракте. При невозможности получения указанных подтверждения либо информации датой такого надлежащего уведомления признается дата по истечении тридцати дней с даты размещения решения Государственного заказчика об одностороннем отказе от исполнения настоящего Контракта в единой информационной системе.

11.7. Решение Государственного заказчика об одностороннем отказе от исполнения настоящего Контракта вступает в силу и настоящий Контракт считается расторгнутым через 10 (десять) дней с даты надлежащего уведомления Государственным заказчиком Подрядчика об одностороннем отказе от исполнения настоящего Контракта.

11.8. Государственный заказчик обязан отменить не вступившее в силу решение об одностороннем отказе от исполнения настоящего Контракта, если в течение десятидневного срока с даты надлежащего уведомления Подрядчика о принятом решении об одностороннем отказе от исполнения настоящего Контракта устранено нарушение условий настоящего Контракта, послужившее основанием для принятия указанного решения, а также Государственному заказчику компенсированы затраты на проведение экспертизы в соответствии с частью 10 статьи 95 Федерального закона от 05.04.2013 № 44-ФЗ «О контрактной системе в сфере закупок товаров, работ, услуг для обеспечения государственных и муниципальных нужд». Данное правило не применяется в случае повторного нарушения Подрядчиком условий настоящего Контракта, которые в соответствии с гражданским законодательством являются основанием для одностороннего отказа Государственного заказчика от исполнения настоящего Контракта.

11.9. Последствия расторжения Контракта определяются взаимным соглашением Сторон или судом по требованию любой из сторон Контракта.

11.10. Государственный заказчик вправе обратиться в суд в установленном действующим законодательством Российской Федерации порядке с требованием о расторжении настоящего Контракта в следующих случаях:

11.10.1. При существенном нарушении условий настоящего Контракта Подрядчиком.

11.10.2. Нарушения Подрядчиком сроков выполнения Работ, установленных пунктом 1.4. Контракта, более чем на 10 (десять) рабочих дней.

11.10.3. Установления факта проведения ликвидации Подрядчика – юридического лица или наличия решения арбитражного суда о признании Подрядчика банкротом и открытии в отношении него конкурсного производства.

11.10.4. Установления факта приостановления деятельности Подрядчика в порядке, предусмотренном Кодексом Российской Федерации об административных правонарушениях.

11.10.5. Наличия у Подрядчика задолженности по начисленным налогам, сборам и иным обязательным платежам в бюджеты любого уровня или государственные внебюджетные фонды за прошедший календарный год, размер которой превышает 25% (двадцать пять процентов) балансовой стоимости активов Подрядчика по данным бухгалтерской отчетности за последний завершенный отчетный период, при условии, что Подрядчик не обжалует наличие указанной задолженности в соответствии с законодательством Российской Федерации.

11.10.6. Если Подрядчик выполняет Работы настолько медленно, что окончание их выполнения к сроку, установленному настоящим Контрактом, становится явно невозможным.

11.10.7. Неисполнения Подрядчиком требования Государственного заказчика в установленный срок устранить недостатки выполняемых Работ, выявленных Государственным заказчиком во время выполнения работ, в течение 10 (десяти) рабочих дней со дня предъявления такого требования.

11.10.8. Неисполнения Подрядчиком требования Государственного заказчика устранить недостатки выполненных Работ в срок, установленный в заключении.

11.10.9. Если результаты выполненных Работ имеют существенные или неустраняемые

недостатки, которые невозможно устранить в установленный Государственным заказчиком срок.

11.11. Сторона, которой направлено предложение о расторжении Контракта по соглашению сторон, должна дать письменный ответ по существу в срок не позднее 5 (пяти) календарных дней с даты его получения.

11.12. В случае отказа расторгнуть Контракт по соглашению сторон рассмотрение дела в арбитражном суде осуществляется в порядке главы 29 АПК РФ в следующих случаях:  
 нарушения больше 2 раз сроков выполнения Работ более чем на 5 (пять) дней;  
 наличия более 2 заключений по качеству Работ.

Указанные нарушения являются существенным нарушением условий Контракта.

11.13. При расторжении Контракта Государственный заказчик обязан:

11.13.1. Принять фактически выполненные Подрядчиком на момент расторжения настоящего Контракта Работы надлежащего качества.

11.13.2. Оплатить Подрядчику в течение 15 (пятнадцати) рабочих дней с момента оформления акта о приемке выполненных работ фактически выполненные Подрядчиком Работы надлежащего качества.

11.14. Уплата Подрядчиком неустойки или применение иной формы ответственности не освобождает его от исполнения обязательств по настоящему Контракту.

11.15. Стороны обязаны урегулировать все вопросы по взаимным расчетам до момента расторжения настоящего Контракта по соглашению Сторон.

11.16. Реорганизация Государственного заказчика или Подрядчика не является основанием для расторжения настоящего Контракта. Обязательства по настоящему Контракту, в установленном законодательством Российской Федерации порядке, переходят к правопреемнику Государственного заказчика или Подрядчика.

## 12. ПОРЯДОК РАЗРЕШЕНИЯ СПОРОВ

12.1. Спорные вопросы, возникающие в ходе исполнения настоящего Контракта, разрешаются между Сторонами с соблюдением претензионного порядка. Срок ответа на претензию – 10 (десять) дней с момента ее получения.

12.2. Споры, по которым Стороны не достигли соглашения, рассматриваются в Арбитражном суде г. Санкт-Петербурга и Ленинградской области.

## 13. ЗАКЛЮЧИТЕЛЬНЫЕ ПОЛОЖЕНИЯ

13.1. В случае необходимости Подрядчик самостоятельно регулирует все вопросы, связанные с соблюдением авторских и смежных прав третьих лиц и выплатой авторского вознаграждения, возникающие в процессе исполнения обязательств по настоящему государственному контракту. В случае возникновения претензий к Государственному заказчику со Стороны авторов, правообладателей и иных третьих лиц по поводу нарушения использования авторских прав, Подрядчик обязуется самостоятельно и за свой счет урегулировать такие претензии.

13.2. При исполнении настоящего Контракта не допускается перемена Подрядчика, за исключением случаев, если новый Подрядчик является правопреемником Подрядчика по настоящему Контракту вследствие реорганизации юридического лица в форме преобразования, слияния или присоединения.

13.3. Любое уведомление или иное сообщение, направляемое Государственным заказчиком или Подрядчиком друг другу по настоящему Контракту, должно быть совершено в письменной форме. Такое уведомление или сообщение считается направленным надлежащим образом, если оно доставлено адресату посылным под расписку, заказным письмом или телеграммой по адресу, указанному в Контракте и за подписью полномочного лица.

13.4. Уведомления и сообщения, отсылаемые по почте, направляются на адрес Стороны, указанный в настоящем Контракте, либо по месту нахождения, указанному в ЕГРЮЛ.

13.5. Уклонение Стороны от получения почтового отправления, равно как и отсутствие Стороны по адресу, не будут расцениваться как ненадлежащее уведомление Стороны. В этом случае уведомление считается полученным в сроки, установленные почтовой организацией в качестве нормативных.

13.6. В случае перемены Государственного заказчика права и обязанности Государственного заказчика, предусмотренные настоящим контрактом, переходят к новому Государственному заказчику.

13.7. Во всем ином, не урегулированном в настоящем Контракте, Стороны будут руководствоваться нормами законодательства Российской Федерации.

13.8. Настоящий Контракт составлен и подписан в форме электронного документа. Настоящий Контракт может быть также составлен на бумажном носителе в двух экземплярах, идентичных по своему содержанию, по одному экземпляру для каждой из сторон.

#### 14. ПРИЛОЖЕНИЯ

1. Приложение № 1 – Описание объекта закупки.
2. Приложение № 2 – Акт приема-передачи документации.
3. Приложение № 3 – Расчет цены контракта
4. Приложение № 4 – Форма Акта о выполнении обязательств по Государственному контракту

#### 15. АДРЕСА, РЕКВИЗИТЫ И ПОДПИСИ СТОРОН:

##### Государственный заказчик:

ГКУ ЛО «Дирекция по сохранению объектов культурного наследия»  
188641, Ленинградская обл., Всеволожский р-он, г. Всеволожск, ул. Приютинская, д.13  
ИНН/КПП 4703151586/470301001  
УФК по Ленинградской области (Комитет финансов ЛО, комитет по культуре Ленинградской области)  
р/сч 40201810300000001022  
Банк получателя: Отделение Ленинградское г. Санкт-Петербург  
БИК 044106001  
ОКТМО 41612101

Директор

\_\_\_\_\_ О. А. Степанов

##### Подрядчик:

Общество с ограниченной ответственностью «Темпл Групп» (ООО «Темпл Групп») ИНН 7810336065/КПП 781001001  
Юридический адрес: 196070, г. Санкт-Петербург, ул. Бассейная, д. 27, литера А, пом. 1Н, офис 7; телефон/факс (812) 273-37-70; адрес электронной почты: templegroup@mail.ru  
р/с 40702810906000070179  
Санкт-Петербургский филиал ПАО «Промсвязьбанк»,  
к/с 30101810000000000920,  
БИК 044030920  
ОКПО 96797902  
ОКТМО 40374000000  
Дата регистрации в налоговом органе: 06.02.2015

Генеральный директор

\_\_\_\_\_ Д.А. Хрупин

Приложение № 1  
к Государственному контракту № 027/2021-  
ИКЭ от 08.11.2021

### ОПИСАНИЕ ОБЪЕКТА ЗАКУПКИ

на проведение государственной историко-культурной экспертизы выявленных объектов культурного наследия, расположенных во Всеволожском, Волосовском, Волховском, Выборгском, Гатчинском, Кировском, Лодейнопольском, Ломоносовском, Приозерском и Тихвинском районах Ленинградской области

### ОПИСАНИЕ ОБЪЕКТА ЗАКУПКИ

на проведение государственной историко-культурной экспертизы выявленных объектов культурного наследия, расположенных во Всеволожском, Волосовском, Волховском, Выборгском, Гатчинском, Кировском, Лодейнопольском, Ломоносовском, Приозерском и Тихвинском районах Ленинградской области

**1. Место выполнения работ:** Всеволожский, Волосовский, Волховский, Выборгский, Гатчинский, Кировский, Лодейнопольский, Ломоносовский, Приозерский и Тихвинский районы Ленинградской области

**2. Объект экспертизы:** выявленные объекты культурного наследия (Приложение № 1)

**3. Срок выполнения работ:** со дня заключения Государственного контракта до 01 ноября 2022 года.

**4. Цель выполнения работ:** Определение историко-культурной ценности для обоснования принятия решений о включении выявленных объектов в единый государственный реестр объектов культурного наследия (памятников истории и культуры) народов Российской Федерации (далее – Реестр), уточнения пообъектных составов, определения категорий историко-культурного значения и вида объектов культурного наследия с определением предметов охраны и границ территорий, внесение сведений о границах территорий объектов, включенных по результатам проведения государственной историко-культурной экспертизы в Единый государственный реестр недвижимости.

**5. Основание для выполнения работ:**

- Государственная программа Ленинградской области «Развитие культуры в Ленинградской области» утвержденная постановлением Правительства Ленинградской области от 14 ноября 2013 года N 404;

- Федеральный закон от 25 июня 2002 года № 73-ФЗ «Об объектах культурного наследия (памятниках истории и культуры) народов Российской Федерации».

- Постановление Правительства Российской Федерации от 15 июля 2009 года № 569 «Об утверждении Положения о государственной историко-культурной экспертизе».

- Областной закон Ленинградской области от 25 декабря 2015 года № 140-ОЗ «О государственной охране, сохранении, использовании и популяризации объектов культурного наследия (памятников истории и культуры) народов Российской Федерации, расположенных на территории Ленинградской области».

- Приказ Минкультуры России от 13 января 2016 года № 28 «Об утверждении порядка определения предмета охраны объекта культурного наследия, включенного в единый государственный реестр объектов культурного наследия (памятников истории и культуры) народов Российской Федерации в соответствии со статьей 64 Федерального закона от 25 июня 2002 года № 73-ФЗ «Об объектах культурного наследия (памятниках истории и культуры) народов Российской Федерации».

- Приказ Минкультуры России от 04 июня 2015 года № 1745 «Об утверждении требований к составлению проектов границ территорий объектов культурного наследия».



- Приказ от 18 июня 2007 года № П/0137 Федерального агентства кадастра объектов недвижимости, согласованный с Роскартографией (письмо от 4 июня 2007 года № 1-38-1956) «Положение о местных системах координат Роснедвижимости на субъекты Российской Федерации».

- Приказ Росреестра от 15.09.2016 № П/465, в соответствии с которым утверждены XML-схемы, используемые для формирования XML-документов. Для внесения в государственный кадастр недвижимости сведений о территориях объекта культурного наследия и зонах его охраны используется XML-схема ZoneToGKN\_v05.

При этом согласно ч. 19 ст. 32 Федерального закона от 13.07.2015 № 218-ФЗ «О государственной регистрации недвижимости» Обязательным приложением к документам (содержащимся в них сведениям), направляемым в орган регистрации прав в соответствии с пунктами 12, 14 – 16 части 1, частью 15 настоящей статьи, является описание местоположения границ соответствующих территорий или зон, подготовленное в порядке, предусмотренном Федеральным законом от 18 июня 2001 года N 78-ФЗ «О землеустройстве» для описания местоположения границ объекта землеустройства.

В соответствии с п.14 Постановления Правительства РФ от 31.12.2015 № 1532 в случае утверждения (изменения) границ территории объекта культурного наследия или зон охраны объектов культурного наследия в орган регистрации прав направляются сведения, содержащие текстовое и графическое описание местоположения границ территории объекта культурного наследия, включенного в единый государственный реестр объектов культурного наследия (памятников истории и культуры) народов Российской Федерации, или его зон охраны, с перечнем координат характерных точек этих границ в системе координат, установленной для ведения Единого государственного реестра недвижимости.

#### **б. Основные виды и объем выполняемых работ:**

6.1. Исследования, сбор и подготовка сведений об объектах культурного наследия

6.1.1. Предварительные работы:

- сбор и подготовка сведений о выявленных объектах культурного наследия;
- сбор сведений о собственниках и пользователях;
- сбор сведений о наличии охранного обязательства, охранно-арендного договора или охранного договора с указанием даты, номера и организации, выдавшей охранное обязательство;
- сбор сведений о предмете охраны выявленных объектов культурного наследия (в случае их отсутствия сформировать предложения);
- сбор сведений о территории выявленных объектов культурного наследия (в случае их отсутствия сформировать предложения).

6.1.2. Историко-архивные и библиографические исследования, сбор и подготовка сведений об основных библиографических и архивных источниках, характере (фотографии, рисунки, чертежи, негативы и т.п.) и основном месте хранения иллюстративного материала.

6.1.3. Анализ и обработка полученных данных о выявленных объектах культурного наследия, подготовка исторических справок с указанием библиографического материала, сбор и подготовка сведений о возникновении выявленных объектов культурного наследия (автор, строитель, заказчик, история создания), его изменениях, перестройках, связанных с объектом, исторических событиях, а также проведенных работах по его сохранению.

6.1.4. Подготовка описания выявленного объекта культурного наследия и его технического состояния.

6.1.5. Проведение фотофиксации с отражением точек съемки на схеме ситуационного плана и поэтажных планах для зданий (рекомендуемое разрешение 300dpi).

6.2. Разработка проектных предложений по определению границ территории и предмета охраны объекта культурного наследия.

Основными критериями, влияющими на принципы установления границ территорий объектов культурного наследия, являются:

- сохранность комплекса застройки исторического владения, в структуре которого расположен объект культурного наследия,

- историко-культурная ценность комплекса застройки исторического владения, в структуре которого расположен объект культурного наследия,

- наличие ансамблевых качеств комплекса застройки исторического владения, в структуре которого расположен объект культурного наследия.

К факторам, подлежащим учету при установлении границ территории объектов культурного наследия, относятся:

- градостроительное положение объекта культурного наследия;

- объемно-пространственная структура комплекса застройки владения;

- типологические особенности территории, ландшафтная организация исторической территории;

- особенности зрительного восприятия объекта культурного наследия;

- историческая функционально-планировочная структура территории, в том числе исторические границы владения;

- границы современного землепользования, линий градостроительного регулирования;

- особенности перспективного развития территории;

- требования современного функционального использования объекта культурного наследия.

6.2.1. Обоснование предпосылок установления границ территории объектов культурного наследия.

- анализ состояния историко-культурного потенциала территории;

- анализ действующей градостроительной документации и перспектив развития территории.

Анализ состояния историко-культурного потенциала территории включает сведения об историческом развитии территории, современном состоянии и статусе объектов культурного наследия и предусматривает:

- составление исторической справки,

- уточнение охранного статуса территории, в том числе формирование предложений по уточнению состава, наименования и адресной привязки объектов культурного наследия;

- натурное обследование территории в целях фиксации существующего состояния объекта,

- определение ценности и сохранности элементов исторической градостроительной среды.

6.2.2. Разработка проектов установления границ территорий объектов культурного наследия осуществляется на основе следующих принципов:

- приоритетная ориентация на сохранение и учет границ исторического владения в целях формирования единого земельного участка в границах исторической территории объекта культурного наследия;

- учет особенностей сложившейся структуры землепользования, современной градостроительной ситуации и перспектив градостроительного развития территории.

Результирующими материалами данного раздела является проект границ территорий объектов культурного наследия, включающий:

- текстовое описание границ территории объекта культурного наследия;

- карту (схему) границ территории объекта культурного наследия, включая схему разбивки листов;

- перечень координат поворотных (характерных) точек границ территории объекта культурного наследия в системе координат, установленной для ведения государственного кадастра объектов недвижимости;

- режим использования территории объекта культурного наследия.

6.2.3. Разработка проектных предложений по определению предмета охраны объекта культурного наследия, особенностей объекта культурного наследия, изменение или утрата которых наносит ущерб историко-культурной ценности объекта культурного наследия.

Результирующими материалами данного раздела является документ в табличной форме, содержащий текстовое описание предмета охраны объекта культурного наследия (текстовая часть) и детальная фотофиксация составляющих предмета охраны (изобразительная часть):

- общие (типологические) и индивидуальные характеристики (градостроительные, композиционные, стилистические) объекта наследия (его отдельных частей и материальных элементов);

- конкретные параметры (качества) объекта наследия (его отдельных частей и материальных элементов);

- материальные элементы объекта наследия.

Критерием для включения в состав предмета охраны объекта культурного наследия является историческая подлинность (историчность) характеристик и параметров, сохранившихся исторических материальных элементов объекта, подтвержденная документально, или не вызывающая сомнений.

Если историческая подлинность каких-либо характеристик и параметров объекта в их современном состоянии вызывает сомнения или достоверно установлен факт/факты её искажения, но она не утрачена безвозвратно, вследствие чего историчность данных характеристик и параметров может быть восстановлена (воссоздана) методами научной архитектурной и/или градостроительной реставрации – в таком случае указанные характеристики и параметры фиксируются в описании предмета охраны по своему состоянию на достоверную дату, наиболее полно отражающую их историческую подлинность.

Предмет охраны объекта культурного наследия фиксируется на дату формирования учётного дела объекта и отражает состояние объекта наследия на эту дату.

Характеристики, параметры и элементы объекта наследия, недоступные для исследования, в составе указанного выше перечня не фиксируются. Они подлежат изучению и оценке.

Принятая в установленном порядке атрибуция объекта культурного наследия должна соответствовать содержанию его предмета охраны.

6.3. Подготовка информационно-архивных данных и проведение историко-культурной экспертизы с составлением заключений.

6.3.1. Подготовка информационно-архивных данных для проведения историко-культурной экспертизы выявленного объекта культурного наследия согласно Положению о государственной историко-культурной экспертизе включает:

- а) материалы, содержащие информацию о ценности объекта с точки зрения истории, археологии, архитектуры, градостроительства, искусства, науки и техники, эстетики, этнологии или антропологии, социальной культуры;

- б) фотографическое изображение объекта на момент заключения договора на проведение экспертизы;

- в) копия паспорта объекта культурного наследия (при наличии);

- г) копия охранного обязательства собственника объекта культурного наследия или пользователя указанным объектом (охранно-арендного договора, охранного договора) (при их наличии);

- д) копия решения органа государственной власти об утверждении границ территории объекта культурного наследия и правового режима земельных участков в указанных границах (при их наличии);

- е) копия документа, удостоверяющего право на объект культурного наследия и (или) земельные участки в границах его территории (при их наличии);

ж) выписка из Единого государственного реестра прав на недвижимое имущество и сделок с ним, содержащая сведения о зарегистрированных правах на объект культурного наследия и (или) земельные участки в границах его территории;

з) сведения об объекте культурного наследия и о земельных участках в границах его территории, внесенные в государственный кадастр недвижимости (копии соответствующих кадастровых выписок, паспортов, планов территории и справок) (при их наличии);

6.3.2. Проведение историко-культурной экспертизы и подготовка (составление) акта, уточняющего следующие данные:

- сведения о наименовании объекта;
- сведения о времени возникновения или дате создания объекта, датах основных изменений (перестроек) данного объекта и (или) датах связанных с ним исторических событий;
- сведения о местонахождении объекта (адрес объекта или при его отсутствии описание местоположения объекта);
- сведения о категории историко-культурного значения объекта;
- сведения о виде объекта;
- описание особенностей объекта, являющихся основаниями для включения его в Реестр и подлежащих обязательному сохранению (предмет охраны объекта культурного наследия);
- сведения о границах территории объекта культурного наследия, включая текстовое и графическое описание местоположение этих границ, перечень координат характерных точек этих границ в системе координат, установленной для ведения государственного кадастра объектов недвижимости;
- определение режима использования территории объекта культурного наследия;
- фотографическое (иное графическое) изображение объекта культурного наследия:
  - для памятника – снимки общего вида, фасадов, предмета охраны данного объекта;
  - для ансамбля – снимки общего вида, передающие планировочную структуру элементов и композиционные особенности ансамбля, снимки общего вида и фасадов памятников, входящих в состав ансамбля, снимки предмета охраны данного ансамбля;
  - для достопримечательного места – совокупность снимков и (или) иных графических изображений, передающих планировочную структуру элементов и композиционные особенности достопримечательного места;
- техническое состояние объекта культурного наследия;
- в случае проведения работ по комплексу или ансамблю перечень объектов культурного наследия, входящих в состав ансамбля (по объектный состав).

6.3.3. Заключение экспертизы оформить в виде акта в соответствии с Постановлением Правительства РФ от 15.07.2009 № 569 «Об утверждении положения о порядке организации проведения государственной историко-культурной экспертизы» в 3-х экземплярах на бумажном носителе и в 2-х экземпляре на электронном носителе в формате переносимого документа PDF, а также электронные версии текстовых материалов в формате doc и графических материалов в формате jpg.

Услуги оказывать силами специалистов, имеющих документы, свидетельствующие об аттестации специалистов, привлеченных к проведению экспертизы, в соответствии с приказом Министерства культуры России от 26.08.2010 г. № 563.

6.4. Подготовка сведений о границах территории объекта культурного наследия, включенных по результатам проведения государственной историко-культурной экспертизы в Реестр для подачи в орган регистрации прав, содержащих текстовое и графическое описание местоположения границ территории объекта культурного наследия, с перечнем координат характерных точек этих границ в системе координат, установленной для ведения Единого государственного реестра недвижимости.

Для формирования XML-документа, содержащего данное описание, используется XML-схема TerritoryToGKN\_v01, утвержденная Приказом Росреестра от 15.09.2016 № П/465.

Все необходимые документы (например, решение об установлении (изменении) границ территории объекта культурного наследия или решение о включении объекта в ЕГРОКН) подготавливаются в формате pdf. В XML-документе ZoneToGKN указывается путь к каждому файлу.

Подготовка карты (плана) Объекта – документа, отображающего в графической и текстовой формах местоположение, размер, границы объекта землеустройства и иные его характеристики. Форма карты (плана) и ее состав должен соответствовать требованиям, утвержденным постановлением Правительства Российской Федерации от 30 июля 2009 года № 621, приказом Росреестра от 15.09.2016 № П/465, постановлением Правительства РФ от 31.12.2015 № 1532. Карта (план) выполняется в формате XML.

Согласно п. 34 Постановления Правительства РФ от 31.12.2015 № 1532 документы, предоставляемые в орган регистрации прав в электронном виде, должны быть защищены от доступа лиц, не участвующих в их подготовке, обработке и получении, а также заверены усиленной квалифицированной электронной подписью подготовившего и направившего их органа. Таким образом, документы должны быть заверены двумя усиленными квалифицированными электронными подписями:

- организации, которая подготовила документы,
- органа государственной власти, принявшего решение об установлении (изменении) границ территории объекта культурного наследия или его зон охраны.

6.5 Направление документов, содержащих сведения о границах территории объектов культурного наследия, включенных по результатам проведения государственной историко-культурной экспертизы в Реестр в орган регистрации прав (филиал ФГБУ «ФКП Росреестра» по Ленинградской области) для внесения соответствующих сведений в Единый государственный реестр недвижимости. Устранение замечаний органа регистрации прав, выявленных при рассмотрении документов, в случае, если таковые поступят.

6.6. Получение официального подтверждения органа регистрации прав (филиал ФГБУ «ФКП Росреестра» по Ленинградской области) о внесении сведений о территориях объектов культурного наследия, включенных по результатам проведения государственной историко-культурной экспертизы в Реестр в Единый государственный реестр недвижимости.

#### **7. Требования к акту экспертизы:**

7.1. Государственная историко-культурная экспертиза проводится в порядке, определенном Положением о государственной историко-культурной экспертизе, утвержденным постановлением Правительства Российской Федерации от 15 июля 2009 г. № 569 «Об утверждении Положения о государственной историко-культурной экспертизе», одним экспертом, аттестованным в установленном порядке на проведение экспертизы.

7.2. По объекту экспертизы оформляется отдельный акт по результатам государственной историко-культурной экспертизы.

7.3. Акт оформляется в соответствии с Положением о государственной историко-культурной экспертизе, утвержденным постановлением Правительства Российской Федерации от 15 июля 2009 г. № 569 «Об утверждении Положения о государственной историко-культурной экспертизе».

7.4. Акт экспертизы должен содержать однозначный вывод об обоснованности (положительное заключение) или необоснованности (отрицательное заключение) включения объекта культурного наследия в реестр (в положительном заключении экспертизы указывается рекомендуемая категория историко-культурного значения объекта культурного наследия, а также излагаются особенности, определяемые как его предмет охраны).

#### **8. Требования к согласованию акта экспертизы:**

8.1. После завершения работ по оформлению Акта Подрядчик направляет Заказчику, сформированный в том Акт по результатам государственной историко-культурной

экспертизы с прилагаемыми документами. Акт предоставляется в 3-х экземплярах на бумажном носителе и в 2-х экземплярах на электронном носителе, на диске (на диске CD-R или CD-RW или USB-флеш накопителе с файловой системой FAT32).

8.2. Для принятия в установленном порядке решения на основании заключения экспертизы Заказчик передает в орган охраны объектов культурного наследия 2 экземпляра Акта с прилагаемыми документами на бумажном носителе и 1 экз. на электронном носителе.

8.2. Согласование акта экспертизы осуществляется уполномоченным органом охраны объектов культурного наследия в соответствии с порядком и сроками, определёнными Положением о государственной историко-культурной экспертизе, утверждённым постановлением Правительства Российской Федерации от 15 июля 2009 г. № 569 «Об утверждении Положения о государственной историко-культурной экспертизе».

8.3. Подрядчик в установленные сроки устраняет замечания к Акту экспертизы, поступившие от уполномоченного органа охраны объектов культурного наследия в процессе согласования.

8.4. По результатам рассмотрения Акта экспертизы уполномоченным органом охраны объектов культурного наследия принимается решение о включении либо невключении объекта экспертизы в Реестр. Данные решения направляются уполномоченным органом охраны объектов культурного наследия не позднее 3-х рабочих дней с момента их принятия Заказчику для передачи Подрядчику. Подрядчик готовит сведения о границах территории объекта культурного наследия, включенного по результатам проведения государственной историко-культурной экспертизы в Реестр и подает в орган регистрации прав для внесения соответствующих сведений в Единый государственный реестр недвижимости.

9. Требования к сведениям о границах территории объекта культурного наследия, включенного по результатам проведения государственной историко-культурной экспертизы в Реестр для подачи в орган регистрации прав.

9.1. Подготовка сведений о границах территории объектов культурного наследия для подачи в орган регистрации прав осуществляется Исполнителем в отношении объектов, включенных по результатам проведения государственной историко-культурной экспертизы в Реестр после получения от уполномоченного органа охраны объектов культурного наследия соответствующего решения.

9.2. Электронные образы документов, содержащие текстовое и графическое описание местоположения границ территории объекта культурного наследия, должны обеспечивать визуальную идентичность их бумажным оригиналам. Качество представленных электронных образов документов должно позволять в полном объеме прочитать текст документов и распознать их реквизиты. Электронный образ одного документа формируется в виде одного файла. Для сканирования документов необходимо использовать полноцветный режим с разрешением 300 dpi.

9.3. В случае, если до приемки результатов работы законодательством будут установлены иные требования к формам графического и текстового описания местоположения границ территории объекта культурного наследия, требования к точности определения координат характерных точек границ территорий объекта культурного наследия, формату электронного документа, содержащего указанные сведения, то Подрядчик подготавливает документы в установленном виде.

9.4. Документы, предоставляемые в орган регистрации прав в электронном виде, должны быть защищены от доступа лиц, не участвующих в их подготовке, обработке и получении, а также заверены усиленной квалифицированной электронной подписью Подрядчика и направившего их органа.

**10. Исходные данные** - материалы, предоставляемые органом охраны объектов культурного наследия:

10.1. Акт постановки на учет выявленного объекта культурного наследия и иная учетная документация органа охраны объектов культурного наследия.

10.2. Приказы о включении/невключении объекта экспертизы в Реестр (после согласования актов по результатам государственной историко-культурной экспертизы).

**11. Порядок сдачи документации по результатам выполненных работ Заказчику:**

11.1 Акты по результатам государственной историко-культурной экспертизы и материалы по результатам исследований формируются в том. Акты и материалы после согласования предоставляются Заказчику на бумажном носителе в 2 (двух) экземплярах и на электронном носителе на диске (CD-R, CD-RW) в 1 (одном) экземпляре.

11.2. Положительное решение регионального органа охраны объектов культурного наследия о согласии с выводами, изложенными в акте государственной историко-культурной экспертизы.

11.3. Документы, содержащие описание местоположения границ территории объектов культурного наследия, подготовленные в соответствии с требованиями, установленными действующим законодательством, передаются Заказчику в 2 экземплярах на 2-х электронных носителях (один экземпляр на CD-диске в формате pdf и XML и один экземпляр USB-флеш с файловой системой FAT32 в формате pdf).

11.4. Официальное подтверждение о внесении сведений о территориях объектов культурного наследия в реестр границ на бумажном носителе в 1 (одном) экземпляре.

Приложение к Описанию объекта закупки  
 Приложение № 1 Выявленные Объекты Культурного Наследия  
 Приложение № 2 График выполнения работ

**Государственный заказчик:**

ГКУ ЛО «Дирекция по сохранению объектов культурного наследия»

Директора

\_\_\_\_\_ О.А. Степанов

**Подрядчик:**

ООО «Темпл Групп»

Генеральный директор

\_\_\_\_\_ Д.А. Хрупин

## Выявленные Объекты Культурного Наследия

1	Карельский укрепленный район. Передовой рубеж. Каллеловский батальонный район обороны. Артиллерийский полукапонир №14	Ленинградская область, Всеволожский район, Юкковское сельское поселение, массив Каллелово, 10,5 км северо-западнее д. Медный завод, 350 метров севернее песчаного карьера «Каллелово» (кадастровый номер ЗУ 47:07:0479004:40)	Приказ комитета по культуре Ленинградской области от 07.09.2020 № 01-03/20-241
2	Карельский укрепленный район. Агалатовский батальонный район обороны. Комплекс фортификационных сооружений в составе огневой точки ДОТ № 447 и командно-наблюдательного пункта ДОТ №458.	Ленинградская область, Всеволожский район, Агалатовское сельское поселение, 1300 м северо-западнее д. Агалатово, на землях ГУСХП «Ленинградец» (кадастровый номер ЗУ 47:07:0483001:1421).	Приказ комитета по культуре Ленинградской области от 07.09.2020 № 01-03/20-241
3	Карельский укрепленный район. Агалатовский батальонный район обороны. Комплекс фортификационных сооружений в составе огневой точки ДОТ № 441 и командно-наблюдательного пункта совмещенного с огневой точкой ДОТ №468.	Ленинградская область, Всеволожский район, Агалатовское сельское поселение, 400 м северо-восточнее ЗУ 47:07:0483001:19, на землях ГУСХП «Ленинградец» (кадастровый номер ЗУ 47:07:0483001:151).	Приказ комитета по культуре Ленинградской области от 07.09.2020 № 01-03/20-241
4	Петроградский укрепрайон. Карельский сектор. Бетонное убежище с открытой пулеметной установкой.	Ленинградская область, Всеволожский район, д. Верхние Осельки, ул. Ленинградская, уч.№12а (кадастровый номер ЗУ 47:07:0115009:7), между западной границей участка и ул. Ленинградская.	Приказ комитета по культуре Ленинградской области от 07.09.2020 № 01-03/20-241



5	Карельский укрепленный район. Елизаветинский батальонный район обороны. Экспериментальный район Охта. Орудийно-пулеметная долговременная огневая точка ДОТ №05	Ленинградская область, Всеволожский район, Агалатовское сельское поселение, массив Агалатово, 2,8 км северо-западнее д. Елизаветинка, южнее территории войсковой части (кадастровый номер ЗУ 47:07:0161001:1).	Приказ комитета по культуре Ленинградской области от 07.09.2020 № 01-03/20-241
6	Карельский укрепленный район. Лемболовский батальонный район обороны. Комплекс фортификационных сооружений в составе огневых точек ДОТ № 64, ДОТ №65.	Ленинградская область, Всеволожский район, 27 км Приозерского шоссе, СНТ «Марс», 86 (кадастровый номер ЗУ 47:07:0135016:1), 1000 м западнее.	Приказ комитета по культуре Ленинградской области от 07.09.2020 № 01-03/20-241
7	Карельский укрепленный район. Лемболовский батальонный район обороны. Комплекс фортификационных сооружений Лавоземского ротного района обороны в составе огневых точек КНП+ОТ ДОТ № 640, ДОТ №633, ДОТ №627	КНП+ОТ ДОТ № 640: Ленинградская область, Всеволожский район, ТСН «Вымпел» (кадастровый номер ЗУ 47:07:0157001:3556); ДОТ № 633: Ленинградская область, Всеволожский район, ТСН «Вымпел» (кадастровый номер ЗУ 47:07:0157001:573); ДОТ № 627: Ленинградская область, Всеволожский район, ТСН «Вымпел», ул. Лесная, уч.572 (кадастровый номер ЗУ 47:07:0157001:3097), 200 м севернее.	Приказ комитета по культуре Ленинградской области от 07.09.2020 № 01-03/20-241

8	<p>Карельский укрепленный район. Лемболовский батальонный район обороны. Комплекс фортификационных сооружений в составе огневых точек ДОТ № 60, ДОТ №603, АДОТ №08, АДОТ №09</p>	<p>ДОТ № 60: Ленинградская область, Всеволожский район, 32 км Приозерского шоссе, 6 км юго-западнее станции дер. Васкелово, мемориал «Лемболовская твердыня», 400 м юго-восточнее, северный берег р. Муратовка ДОТ №603:          Ленинградская область, Всеволожский район, Куйвозовское сельское поселение, с западной стороны автодороги А-121 «Сортавала» в 1000 м севернее транспортной развязки при пересечении А-121 «Сортавала» и 41К-179 «Осиновая Роща — Магистральная», южный берег р. Муратовка АДОТ №08, АДОТ №09:          Ленинградская область, Всеволожский район, Куйвозовское сельское поселение, с восточной стороны автодороги А-121 «Сортавала» в 1000 м севернее транспортной развязки при пересечении А-121 «Сортавала» и 41К-179 «Осиновая Роща — Магистральная», южный берег р. Муратовка</p>	<p>Приказ комитета по культуре Ленинградской области от 07.09.2020 № 01-03/20-241</p>
9	<p>Карельский укрепленный район. Ненюмякский батальонный район обороны. Огневая точка ДОТ №34.</p>	<p>Ленинградская область, Всеволожский район, Куйвозовское сельское поселение, массив «Грузино», СНТ «Сосновый Бор», в 50 м севернее участка № 24 (кадастровый номер ЗУ 47:07:1603001:32).</p>	<p>Приказ комитета по культуре Ленинградской области от 07.09.2020 № 01-03/20-241</p>

10	<p>Карельский укрепленный район. Ненюмякский батальонный район обороны. Комплекс фортификационных сооружений в составе огневых точек ДОТ № 701, ДОТ № 716, командно-наблюдательный пункт совмещенный с огневой точкой (КНП+ОТ) ДОТ № 720.</p>	<p>ДОТ № 701: Ленинградская область, Всеволожский район, Куйвозовское сельское поселение, южный берег разлива р. Грузинка, 100 м восточнее моста железнодорожной линии «Санкт-Петербург - Кузнечное - Хийтола». ДОТ № 716: Ленинградская область, Всеволожский район, Куйвозовское сельское поселение, южный берег разлива р. Грузинка, 550 м восточнее моста автодороги А-181 «Магистральная» КНП+ОТ ДОТ № 720: Ленинградская область, Всеволожский район, Куйвозовское сельское поселение, южный берег разлива р. Грузинка, 100 м восточнее моста на автодороге А-181 «Магистральная»</p>	<p>Приказ комитета по культуре Ленинградской области от 07.09.2020 № 01-03/20-241</p>
11	<p>Карельский укрепленный район. Путкеловский батальонный район обороны. Комплекс фортификационных сооружений в составе: командно-наблюдательный пункт ДОТ № 950, огневая точка ДОТ № 951, огневая точка ДОТ № 975.</p>	<p>КНП ДОТ № 950: Ленинградская область, Всеволожский район, в районе д. Куйвози, урочище "Перемяки", СНТ "Перемяки", уч. №45 (кадастровый номер ЗУ 47:07:0128001:12), 1300 м юго-восточнее ДОТ № 951: Ленинградская область, Всеволожский район, в районе д. Куйвози, урочище "Перемяки", СНТ "Перемяки", уч. №45 (кадастровый номер ЗУ 47:07:0128001:12), 1500 м юго-восточнее ДОТ № 975: Ленинградская область, Всеволожский район, в районе д. Куйвози, урочище "Перемяки", СНТ "Перемяки", уч. №45 (кадастровый номер ЗУ 47:07:0128001:12), 800 м южнее</p>	<p>Приказ комитета по культуре Ленинградской области от 07.09.2020 № 01-03/20-241</p>

12	Карельский укрепленный район. Путкеловский батальонный район обороны. Комплекс фортификационных сооружений в составе: огневая точка ДОТ № 23, огневая точка ДОТ № 25, огневая точка ДОТ № 26.	ДОТ № 23: Ленинградская область, Всеволожский район, в районе д. Куйвози, урочище "Перемяки", СНТ "Перемяки", уч. №45 (кадастровый номер ЗУ 47:07:0128001:12), 1150 м юго-восточнее. ДОТ № 25: Ленинградская область, Всеволожский район, в районе д. Куйвози, урочище "Перемяки", СНТ "Перемяки", уч. №45 (кадастровый номер ЗУ 47:07:0128001:12), 2000 м юго-восточнее. ДОТ № 26: Ленинградская область, Всеволожский район, в районе д. Куйвози, урочище "Перемяки", СНТ "Перемяки", уч. №45 (кадастровый номер ЗУ 47:07:0128001:12), 1600 м юго-восточнее.	Приказ комитета по культуре Ленинградской области от 07.09.2020 № 01-03/20-241
13	Имение Г.А. Потемкина "Островки": дворец (фундаменты, цоколь, фрагменты стен и башен); парк с элементами рельефа, гидросистем, ценным древостоем, аллеей"	Ленинградская область, Всеволожский район, Свердловское городское поселение, д. Островки, к востоку от д. 35	Приказ комитета по культуре Ленинградской области от 07.12.2020 № 01-03/20-343
14	Усадебный дом, парк /4,7 га/ и комплекс построек Земского училища	Ленинградская область, Волосовский район, д. Беседа	Акт постановления на учет № 2-1 от 28.12.1982
15	Церковь кам.	д.Сологубовка	Акт постановления на учет № 9-1 от 24.09.1985
16	Дом волостного правления в деревне Колтуши	Ленинградская область, Всеволожский район, Колтушское сельское поселение, д. Колтуши, Колтушское шоссе, д. 15	Приказ комитета по культуре от 09.02.2017 г. № 01-03/17-10
17	Жилой дом Научного городка ученого-физиолога И.П. Павлова	Ленинградская область, Всеволожский район, село Павлово, ул. Быкова, д. 19	Приказ комитета по культуре от 09.02.2017 г. № 01-03/17-10

18	Жилой дом Научного городка ученого-физиолога И.П. Павлова	Ленинградская область, Всеволожский район, село Павлово, ул. Быкова, д. 19Б	Приказ комитета по культуре от 09.02.2017 г. № 01-03/17-10
19	Жилой дом Научного городка ученого-физиолога И.П. Павлова	Ленинградская область, Всеволожский район, село Павлово, ул. Быкова, д. 21	Приказ комитета по культуре от 09.02.2017 г. № 01-03/17-10
20	Ансамбль зданий бывших казарм и жилых зданий гвардейского батальона (ранее крепость Ингебург)	Ленинградская область, Гатчинский муниципальный район, г.Гатчина, пр. 25 Октября, 55 Рощинская ул., д. 4, 8	Акт постановки на учет № 29/д от 07.07.2001 Приказ от 06.10.2017 № 01-03/17-111
20.1	здание офицерского собрания		
20.2	казармы (три)		
20.3	службы		
20.4	здание мастерской (два)		
20.5	артиллерийский сарай (три)		
20.6	конюшня		
20.7	кузница		
21	Квасоварня и водокачка	Ленинградская область, Лодейнопольский муниципальный район, Янегское сельское поселение, с. Старая Слобода, Александро-Свирский монастырь (комплекс Троицкого и Преображенского монастырей)	Приказ комитета по культуре ЛО от 30.09.2019 г. № 01-03/19-407

22	Насосная станция Калищенской железной дороги	Ленинградская область, Сосновый Бор, г.Сосновый Бор, Речная, дд. 6 и 7	Акт постановки на учет № 11-6 от 11.05.1988
23	Новоладожский канал (б. канал Александра 2) - 110 км. общая протяженность	Ленинградская область, Волховский район, Волховский р-н и Кировский район (учтен в Волховском р-не)	Акт постановки на учет № 3-9 от 23.04.1992
24	Водоспуск северный щитовой, гранитный	Ленинградская область, Кировский район, д. Нижняя Назия г.п. Приладожский	Акт постановки на учет № 49/Д от 25.11.02
25	Караулка	Ленинградская область, Кировский район, д. Назия, Староладожский канал, д. 46 (частная собственность)	Акт постановки на учет № 49/Д от 25.11.02
26	Водоспуск северный щитовой, гранитный	Ленинградская область, Кировский район, д. Нижняя Шальдиха Путиловская волость	Акт постановки на учет № 49/Д от 25.11.02
27	Бечевой мост через р.Шальдиху	Ленинградская область, Кировский район, д.Нижняя Шальдиха	Акт постановки на учет № 49/Д от 25.11.02
28	Мост гранитный щитовой северный водоспуск	Ленинградская область, Кировский район, д. Кобона	Акт постановки на учет № 9-8 от 21.04.1999
29	Караулка	Ленинградская область, Кировский район, д. Кобона	Акт постановки на учет № 9-8 от 21.04.1999
30	Водосброс	Ленинградская область, Кировский район, б.д. Белозерка	Акт постановки на учет № 9-3 от 02.12.1993
31	Караулка (кам.)	Ленинградская область, Кировский район, б.д. Белозерка	Акт постановки на учет № 9-3 от 02.12.1993
32	Мост арочный, кам.	Ленинградская область, Кировский район, пос.Путилово, через р.Рябиновку Путиловская волость	Акт постановки на учет № 9-1 от 24.09.1985
33	Часовня придорожная из путиловской плиты	Ленинградская область, Кировский район, пос.Путилово на въезде в поселок со стороны Мурманского шоссе	Акт постановки на учет № 9-1 от 24.09.1985
34	Часовня, кам.	Ленинградская область, Кировский район, с. Путилово	Акт постановки на учет № 9-1 от 24.09.1985
35	Пруд – пожарный водоем	Ленинградская область, Кировский район, с. Путилово	Акт постановки на учет № 49/Д от 25.11.02
36	Комплекс производственных и	Ленинградская область, Выборгский	Акт постановки на учет

	складских построек железнодорожной станции Выборг:	район, г.Выборг, Дёповская ул., 1	№ 5-27 от 17.07.1994
36.1	-паровозное депо	Ленинградская область, Выборгский район, г. Выборг, Дёповская ул., Корпус 1	
36.2	паровозоремонтный цех	Ленинградская область, Выборгский район, г. Выборг, Дёповская ул., Корпус 2, 2а	
36.3	кузница	Ленинградская область, Выборгский район, г. Выборг, Дёповская ул., Корпус 3	
36.4	литейная	Ленинградская область, Выборгский район, г. Выборг, Дёповская ул., Корпус 3а	
36.5	колесная мастерская	Ленинградская область, Выборгский район, г. Выборг, Дёповская ул., Корпус 3б	
36.6	пакгауз	Ленинградская область, Выборгский район, г. Выборг, Дёповская ул., Корпус 4	
36.7	столовая (фундамент, части стен)	Ленинградская область, Выборгский район, г. Выборг, Дёповская ул., Корпус 6	
36.8	газовая станция	Ленинградская область, Выборгский район, г. Выборг, Дёповская ул., Корпус 7	
36.9	мастерская по изготовлению стрелок	Ленинградская область, Выборгский район, г. Выборг, Дёповская ул., Корпус 8	
36.10	паровозное депо, водонапорные башни (две)	Ленинградская область, Выборгский район, г. Выборг, Дёповская ул., Корпус 9, 9а	
36.11	мастерские	Ленинградская область, Выборгский район, г. Выборг, Дёповская ул., Корпус 10	
36.12	подпорная стенка	Ленинградская область, Выборгский район, г.Выборг, Дёповская ул., 1	
37	Комплекс товарной станции:	Ленинградская область, Выборгский район, г.Выборг, Дёповская ул., 1	Акт постановки на учет № 5-27 от 17.07.1994

37.1	- товарная контора	Ленинградская область, Выборгский район, г. Выборг, Дёповская ул., Корпус 14	
37.2	- пакгауз (два корпуса)	Ленинградская область, Выборгский район, г. Выборг, Дёповская ул., Корпуса 15	
37.3	- платформы (две)	Ленинградская область, Выборгский район, г. Выборг, Дёповская ул., Корпус 16	
37.4	- пожарное депо	Ленинградская область, Выборгский район, г. Выборг, Дёповская ул., Корпус 17	
37.5	- подпорная стенка	Ленинградская область, Выборгский район, г. Выборг, Дёповская ул., Корпус 18	
38	Железнодорожная станция Карисалми:	Ленинградская область, Выборгский муниципальный район, действующая станция Гвардейское	Приказ комитета по культуре Ленинградской области № 01-03/19-364 от 10.07.2019
38.1	вокзал		
38.2	фундамент товарного сарая		
38.3	станционная хозяйственная постройка		
39	Вокзал железнодорожной станции «Бородинское»	Ленинградская область, Выборгский муниципальный район, Каменногорское городское поселение, пос. Бородинское	Приказ комитета по культуре Ленинградской области от 23.09.2020 № 01-03/20-253
40	Вокзал железнодорожной станции «Оярви»	Ленинградская область, Выборгский муниципальный район, Каменногорское городское поселение, пос. Ручьи	
41	Вокзал железнодорожной станции «Инкиля»	Ленинградская область, Выборгский муниципальный район, Каменногорское городское поселение, пос. Зайцево, ул. Привокзальная, д. 1	
42	Здание вокзала	Ленинградская область, Приозерский район, г. Приозерск, Привокзальная пл.	Акт постановки на учет № 14-2 от 27.07.1987 Акт постановки на учет



			№ 14-19 от 10.11.1997
43	Жилой дом	Ленинградская область, Приозерский район, г.Приозерск, Советская, 6 / Жуковского, 1 )	Акт постановки на учет № 14-2 от 27.07.1987
44	Жилой дом	Ленинградская область, Приозерский район, г.Приозерск, Советская, 20	Акт постановки на учет № 14-2 от 27.07.1987
45	Жилой дом	Ленинградская область, Приозерский район, г.Приозерск, Суворова, 5	Акт постановки на учет № 14-2 от 27.07.1987
46	«Церковь Иова Многострадального (с кладбищенскими воротами и могилой Н.М. Уштовского)»	Ленинградская область, г. Тихвин	Приказ № 01-03/20-374 от 22.12.2020
47	Комплекс построек при железнодорожном вокзале (веерное депо, контора, водонапорная башня, здание служб, ледник)	Ленинградская область, г. Тихвин	Приказ № 01-03/20-375 от 22.12.2020
48	Баня, сер. XIX в.	Ленинградская область, г. Лодейное поле, ул. Коммунаров, д. 4	Акт постановки на учет № 10-4 от 15.03.1993
49	Комплекс лоцманского селения	Ленинградская область, Ломоносовский район, г.п. Лебяжье	

## Приложение № 2 к Описанию объекта закупки

**Графика выполнения работ**  
**для проведения государственной историко-культурной экспертизы выявленных объектов культурного наследия, расположенных во Всеволожском, Волосовском, Волховском, Выборгском, Гатчинском, Кировском, Лодейнопольском, Ломоносовском, Приозерском и Тихвинском районах Ленинградской области**

№ п/п.	Наименование этапа работ	График выполнения работ
1.	Начало выполнения работ	С даты заключения Государственного контракта
2.	Передача Государственному заказчику Акта(ов) государственной историко-культурной экспертизы сформированные в тома по каждому объекту экспертизы отдельно. Акты предоставляются на бумажном носителе в 3 (три) экземплярах и на электронном носителе (на диске CD-R или CD-RW или USB флеш-накопителе с файловой системой FAT32) в 2 (двух) экземплярах	Не позднее 01 декабря 2021 г.
3.	<ul style="list-style-type: none"> <li>- Передача Положительное(ых) решение регионального органа охраны объектов культурного наследия о согласии с выводами, изложенными в акте государственной историко-культурной экспертизы.</li> <li>- Документы, содержащие описание местоположения границ территории объектов культурного наследия, подготовленные в соответствии с требованиями, установленными действующим законодательством, передаются Заказчику в 2 экземплярах на 2-х электронных носителях (один экземпляр на CD-диске в формате pdf и XML и один экземпляр USB-флеш с файловой системой FAT32 в формате pdf).</li> <li>- Официальное подтверждение о внесении сведений о территориях объектов культурного наследия в реестр границ на бумажном носителе в 1 (одном) экземпляре</li> </ul>	До 01 ноября 2022 года

**Государственный заказчик:**  
 ГКУ ЛО «Дирекция по сохранению объектов культурного наследия»

**Подрядчик:**

Директора

\_\_\_\_\_ О.А. Степанов

Приложение № 2  
к Государственному контракту № 027/2021-  
ИКЭ от 02.11.2021

**ФОРМА**

**АКТ  
ПРИЕМА – ПЕРЕДАЧИ ДОКУМЕНТАЦИИ**

**Подрядчик:**

передает \_\_\_\_ (\_\_\_\_\_) экземпляра документации по закупке: «\_\_\_\_\_» по  
государственному контракту от \_\_\_\_\_ №

Государственному заказчику: ГКУ ЛО «Дирекция по сохранению объектов  
культурного наследия».

№ п/п	Наименование документа (дела)	Кол-во экземпляров	Вид документов (подлинник, копия)	Примечание
1	2	3	4	5

Всего в акт включено \_\_\_\_ (\_\_\_\_\_) дел в \_\_\_\_ (\_\_\_\_\_) экземпляре (ах).

**ПРИНЯЛ:**

**СДАЛ:**

ФОРМА АКТА СОГЛАСОВАНА:

**Государственный заказчик:**

ГКУ ЛО «Дирекция по сохранению объектов  
культурного наследия»

Директора

\_\_\_\_\_ О.А. Степанов

**Подрядчик:**

ООО «Темпл Групп»

Генеральный директор

\_\_\_\_\_ Д.А. Хрупин

Приложение № 4  
к Государственному контракту № 027/2021-ИКЭ  
от «07 марта» 2021 года

**Акт № \_\_\_\_\_**  
**о выполнении обязательств по Государственному контракту**  
**№ \_\_\_\_\_ от «\_\_» \_\_\_\_\_ 2021 года**

«\_\_» \_\_\_\_\_ 20\_\_ года

Мы, нижеподписавшиеся, представитель Государственного заказчика, (должность, ФИО полностью) и представитель Подрядчика, (должность, наименование организации, ФИО полностью) составили настоящий акт о нижеследующем:

1. Обязательства по Государственному контракту от \_\_\_\_\_ № \_\_\_\_\_ по: (наименование работ, наименование объекта, полный адрес в соответствии с п. 1.1. контракта), выполнены Подрядчиком в полном объеме и:

*\* 1 вариант*

в срок, предусмотренный настоящим Государственным контрактом.

*2 вариант*

с нарушением сроков исполнения обязательств.

2. Цена работ по Государственному контракту от \_\_\_\_\_ № \_\_\_\_\_ согласно смете расходов составляет цифрами (прописью) рублей \_\_ копеек (НДС или НДС не облагается на основании Налогового кодекса Российской Федерации ч. II, ст. 149, п. 2, п/п 15).

3. Фактическая цена выполненных Подрядчиком работ по Государственному контракту от \_\_\_\_\_ № \_\_\_\_\_ согласно смете расходов составляет цифрами (прописью) рублей \_\_ копеек (НДС не облагается на основании Налогового кодекса Российской Федерации ч. II, ст. 149, п. 2, п/п 15).

4. Акт составлен в двух экземплярах, один экземпляр для Подрядчика, один – для Государственного заказчика. Каждый экземпляр имеет равную юридическую силу.

5. Государственный заказчик работу принял.

\* Стороны взаимных претензий и правовых притязаний друг к другу не имеют. (Переменное значение убирается, в случае, если у Сторон имеются претензии).

**Государственный заказчик:**

Директор  
ГКУ ЛО «Дирекция по сохранению объектов  
культурного наследия»

**Подрядчик:**

Генеральный директор  
ООО «Темпл Групп»

\_\_\_\_\_ О.А. Степанов

\_\_\_\_\_ Д.А. Хрупин

Заключен контракт по процедуре 0145200000421001032 Заказчик:  
ГОСУДАРСТВЕННОЕ КАЗЕННОЕ УЧРЕЖДЕНИЕ ЛЕНИНГРАДСКОЙ ОБЛАСТИ  
"ДИРЕКЦИЯ ПО СОХРАНЕНИЮ ОБЪЕКТОВ КУЛЬТУРНОГО НАСЛЕДИЯ"  
Участник: ОБЩЕСТВО С ОГРАНИЧЕННОЙ ОТВЕТСТВЕННОСТЬЮ "ТЕМПЛ  
ГРУПП" Начальная цена контракта: 31 680 000 Итоговая цена контракта: 31 000 000  
Файл контракта: 027 2021-ИКЭ.docx 27fd793159fb779a8262725b3b1f4217

Контракт подписан заказчиком:

Владелец сертификата: Степанов Олег Александрович  
Организация: ГОСУДАРСТВЕННОЕ КАЗЕННОЕ УЧРЕЖДЕНИЕ ЛЕНИНГРАДСКОЙ  
ОБЛАСТИ "ДИРЕКЦИЯ ПО СОХРАНЕНИЮ ОБЪЕКТОВ КУЛЬТУРНОГО  
НАСЛЕДИЯ"  
Должность:  
Город:  
Страна: RU  
Контрольная сумма подписанного документа:  
cf9065744a358b106059d2a3201dce3d8e7f40436c8c9deba41d697e4c6ecb8e  
Алгоритм шифрования: ГОСТ Р 34.11/34.10-2001  
Дата подписания: 08.11.2021 12:19 [GMT +3]

Контракт подписан участником:

Владелец сертификата: ООО "ТЕМПЛ ГРУПП"  
Фамилия, имя, отчество: Хрупин Дмитрий Александрович  
Организация: ООО "ТЕМПЛ ГРУПП"  
Должность: Генеральный директор  
Город: Санкт-Петербург  
Страна: RU  
Контрольная сумма подписанного документа:  
eac097d696f3e820fcc929fcc3b9a7d6f3e7bf41165fd1512934224d9e7bd26d  
Алгоритм шифрования: ГОСТ Р 34.11/34.10-2001  
Дата подписания: 28.10.2021 13:33 [GMT +3]

## ТРУДОВОЙ ДОГОВОР № 12

г. Санкт-Петербург

"29" октября 2021 г.

**ООО «Темпл Групп»**, именуемое в дальнейшем «Работодатель», в лице генерального директора **Хрупина Дмитрия Александровича**, действующего на основании Устава и **Турова Екатерина Алексеевна**, именуемая в дальнейшем «Работник», с другой стороны, руководствуясь положениями Трудового законодательства Российской Федерации, заключили трудовой договор о нижеследующем:

### 1. ПРЕДМЕТ ДОГОВОРА

1.1. По настоящему договору Работодатель обязуется предоставить Работнику работу по обусловленной в настоящем Договоре трудовой функции, обеспечить условия труда, предусмотренные действующим трудовым законодательством, локальными нормативными актами Работодателя, своевременно и в полном размере выплачивать Работнику заработную плату, а Работник обязуется лично выполнять определенную настоящим Договором трудовую функцию, соблюдать действующие в организации Правила внутреннего трудового распорядка, другие локальные нормативные акты Работодателя, а также выполнять иные обязанности, предусмотренные трудовым договором, а также дополнительными соглашениями к нему.

1.2. Работодатель поручает, а Работник принимает на себя выполнение трудовых обязанностей в должности **эксперта по проведению государственной историко-культурной экспертизы**.

1.3. Работа по настоящему договору является для Работника **по совместительству**.

1.4. Местом работы Работника является офис Работодателя, расположенный по адресу: 196070, г. Санкт-Петербург, ул. Бассейная, д. 27, лит. А, пом. 1Н, оф. 7.

1.5. Работник в период работы в Организации подчиняется непосредственно начальнику проектного отдела и генеральному директору.

1.6. Труд Работника по настоящему договору осуществляется в нормальных условиях. Трудовые обязанности Работника не связаны с выполнением тяжелых работ, работ в местностях с особыми климатическими условиями, работ с вредными, опасными и иными особыми условиями труда.

### 2. СРОК ДЕЙСТВИЯ ДОГОВОРА

2.1. Работник должен приступить к выполнению своих трудовых обязанностей с "29" октября 2021 года.

### 3. УСЛОВИЯ ОПЛАТЫ ТРУДА РАБОТНИКА

3.1. Оплата труда Работника производится пропорционально отработанному времени исходя из оклада, установленного штатным расписанием Работодателя для данной должности (Приложение № 1).

3.2. Сверхурочная работа оплачивается за первые два часа работы в полуторном размере, за последующие часы - в двойном размере. По желанию Работника сверхурочная работа вместо повышенной оплаты может компенсироваться

предоставлением дополнительного времени отдыха, но не менее времени, отработанного сверхурочно.

3.3. Заработная плата Работнику выплачивается путем выдачи наличных денежных средств из кассы Работодателя.

3.4. Из заработной платы Работника могут производиться удержания в случаях, предусмотренных законодательством Российской Федерации.

#### 4. РЕЖИМ РАБОЧЕГО ВРЕМЕНИ И ВРЕМЕНИ ОТДЫХА

4.1. Работнику устанавливается пятидневная рабочая неделя с двумя выходными днями - суббота и воскресенье.

• 4.2 Рабочий день Работника устанавливается: Рабочий день с 09.00 часов по 13.00 часов.

- Общая продолжительность нормального рабочего дня 4 часа
- Количество рабочих дней в неделе – 5 дней.
- Продолжительность рабочей недели - 20 часов.

4.3. Работник и Работодатель, по отдельному письменному соглашению, могут устанавливать Работнику гибкий график рабочего времени, с сохранением общей продолжительности рабочего дня в размере 20 часов в неделю.

4.4. Предприятие ведет учет времени, отработанного Работником. Работник, по своему желанию, может ознакомиться с содержанием документов по учету своего рабочего времени.

4.5. Работнику предоставляется ежегодный оплачиваемый отпуск продолжительностью 28 календарных дней.

Если Работник не отработал шести месяцев, то отпуск предоставляется авансом, при взаимном соглашении с Работодателем.

Очередность отпусков Работника определяется в соответствии с графиком отпусков, утверждаемых Работодателем.

4.6. По семейным обстоятельствам и другим уважительным причинам Работнику на основании его письменного заявления может быть предоставлен отпуск без сохранения заработной платы продолжительностью, установленной трудовым законодательством Российской Федерации.

#### 5. ПРАВА И ОБЯЗАННОСТИ РАБОТНИКА

##### 5.1. Работник обязан:

5.1.1. Добросовестно исполнять свои трудовые обязанности, определяемые в должностной инструкции.

5.1.2. Соблюдать Правила внутреннего трудового распорядка и иные локальные нормативные акты Работодателя.

5.1.3. Соблюдать трудовую дисциплину.

5.1.4. Выполнять нормы труда в случае их установления Работодателем.

5.1.5. Соблюдать требования по охране труда и обеспечению безопасности труда.

5.1.6. Бережно относиться к имуществу Работодателя и других работников, нести материальную ответственность за имущество, закрепленное за Работником.

5.1.7. Незамедлительно сообщать Работодателю либо непосредственному руководителю о возникновении ситуации, представляющей угрозу жизни и здоровью людей, сохранности имущества Работодателя.

5.1.8. Не давать интервью, не проводить встречи и переговоры, касающиеся деятельности Работодателя, без предварительного разрешения руководства.

5.1.9. Не разглашать сведения, составляющие коммерческую тайну Работодателя. Сведения, являющиеся коммерческой тайной Работодателя, определены в Положении о коммерческой тайне № 1 от 02.10.2007 г.

#### **5.2. Работник имеет право на:**

5.2.1. Предоставление ему работы, обусловленной настоящим Договором.

5.2.2. Своевременную и в полном объеме выплату заработной платы в соответствии со своей квалификацией, сложностью труда, количеством и качеством выполненной работы.

5.2.3. Отдых, в том числе на оплачиваемый ежегодный отпуск, еженедельные выходные дни, нерабочие праздничные дни.

5.2.4. Обязательное социальное страхование в случаях, предусмотренных федеральными законами.

5.2.5. Иные права, установленные действующим законодательством Российской Федерации.

### **6. ПРАВА И ОБЯЗАННОСТИ РАБОТОДАТЕЛЯ**

#### **6.1. Работодатель обязан:**

6.1.1. Соблюдать законы и иные нормативные правовые акты, локальные нормативные акты, условия настоящего Договора.

6.1.2. Предоставлять Работнику работу, обусловленную настоящим Договором.

6.1.3. Обеспечивать Работника оборудованием, технической документацией и иными средствами, необходимыми для исполнения им трудовых обязанностей.

6.1.4. Выплачивать в полном размере причитающуюся Работнику заработную плату в сроки, установленные Правилами внутреннего трудового распорядка.

6.1.5. Обеспечивать бытовые нужды Работника, связанные с исполнением им трудовых обязанностей.

6.1.6. Осуществлять обязательное социальное страхование Работника в порядке, установленном федеральными законами.

6.1.7. Исполнять иные обязанности, установленные действующим законодательством Российской Федерации.

#### **6.2. Работодатель имеет право:**

6.2.1. Поощрять Работника за добросовестный эффективный труд.

6.2.2. Требовать от Работника исполнения трудовых обязанностей, определенных в должностной инструкции, бережного отношения к имуществу Работодателя и других работников, соблюдения Правил внутреннего трудового распорядка.

6.2.3. Привлекать Работника к дисциплинарной и материальной ответственности в порядке, установленном действующим законодательством Российской Федерации.

6.2.4. Принимать локальные нормативные акты.

6.2.5. Осуществлять иные права, предусмотренные действующим законодательством РФ, локальными нормативными актами.

### **7. СОЦИАЛЬНОЕ СТРАХОВАНИЕ РАБОТНИКА**

7.1. Работник подлежит социальному страхованию в порядке и на условиях, установленных действующим законодательством Российской Федерации.

### **8. ГАРАНТИИ И КОМПЕНСАЦИИ**



8.1. На период действия настоящего Договора на Работника распространяются все гарантии и компенсации, предусмотренные трудовым законодательством РФ, локальными актами Работодателя и настоящим договором.

## 9. ОТВЕТСТВЕННОСТЬ СТОРОН

9.1. В случае неисполнения или ненадлежащего исполнения Работником своих обязанностей, указанных в настоящем договоре, нарушения трудового законодательства, Правил внутреннего трудового распорядка Предприятия, иных локальных нормативных актов Работодателя, а также причинения Предприятию материального ущерба он несет дисциплинарную, материальную и иную ответственность согласно трудовому законодательству РФ.

9.2. Работник несет материальную ответственность как за прямой действительный ущерб, непосредственно причиненный им Предприятию, так и за ущерб, возникший у Предприятия в результате возмещения им ущерба иным лицам.

9.3. Предприятие несет материальную и иную ответственность, согласно действующему законодательству Российской Федерации.

## 10. ПРЕКРАЩЕНИЕ ДОГОВОРА

10.1. Основанием для прекращения настоящего трудового договора являются:

10.1.1. Соглашение сторон (ст.78 ТК РФ).

10.1.2. Истечение срока трудового договора (статья 79 ТК РФ), за исключением случаев, когда трудовые отношения фактически продолжаются и ни одна из сторон не потребовала их прекращения;

10.1.3. Расторжение трудового договора по инициативе Работника (ст.80 ТК РФ).

Работник обязан предупредить Предприятие не позднее, чем за 2 недели до предполагаемой даты прекращения настоящего договора. Течение указанного срока начинается на следующий день после получения Предприятием заявления работника об увольнении.

10.1.4. Расторжение трудового договора по инициативе Работодателя (ст.81 ТК РФ).

Работника, для которого работа будет являться основной, о расторжении трудового договора Работодатель в письменной форме должен предупредить Работника не менее чем за две недели до прекращения трудового договора.

10.2. Во всех случаях днем увольнения Работника является последний день его работы.

## 11. ЗАКЛЮЧИТЕЛЬНЫЕ ПОЛОЖЕНИЯ

11.1. Условия настоящего трудового договора носят конфиденциальный характер и разглашению не подлежат.

11.2. Условия настоящего трудового договора имеют обязательную юридическую силу для сторон с момента его подписания сторонами. Все изменения и дополнения к настоящему трудовому договору оформляются двусторонним письменным соглашением.

11.3. Споры между сторонами, возникающие при исполнении трудового договора, рассматриваются в порядке, установленном действующим законодательством Российской Федерации.

11.4. Во всем остальном, что не предусмотрено настоящим трудовым договором, стороны руководствуются законодательством Российской Федерации, регулирующим трудовые отношения.

11.5. Договор составлен в двух экземплярах, имеющих одинаковую юридическую силу, один из которых хранится у Работодателя, а другой - у Работника.

## 12. ПОДПИСИ СТОРОН

### РАБОТОДАТЕЛЬ:

ООО «Темпл Групп»  
 Адрес: 196070, г. Санкт-Петербург, ул. Бассейная,  
 д. 27, лит. А, пом. 1Н, оф. 7,  
 ИНН 7810336065, КПП 781001001  
 ОГРН 1157847037556  
 р/с 40702810906000070179  
 БИК 044030920  
 к/с 30101810000000000920  
 Санкт-Петербургский филиал  
 ПАО «Промсвязьбанк» г. Санкт-Петербург

  
 \_\_\_\_\_ Д.А. Хрупин  
 (подпись)  
 М.П.  
 «29» октября 2021 г.



### РАБОТНИК:

Турова Екатерина Алексеевна  
 Дата рождения: 10.08.1964 г.  
 Паспорт 40 09 861430 выдан 23.10.2009 г. ТП N  
 72 Отдела УФМС России по СПб и Лен обл. в  
 Пушкинском р-не Санкт-Петербурга  
 Адрес регистрации: Санкт-Петербург, г.  
 Павловск, ул. Берёзовая, д.23, кв. 90.

\_\_\_\_\_ Е.А. Турова  
 (подпись)

«29» октября 2021 г.

13. Экземпляр трудового договора получен

\_\_\_\_\_ (подпись)

14.С Правилами внутреннего распорядка ознакомлен (а) \_\_\_\_\_ (подпись)

## ТРУДОВОЙ ДОГОВОР № 12

г. Санкт-Петербург

"30" мая 2018 г.

ООО «Темпл Групп», именуемое в дальнейшем «Работодатель», в лице генерального директора Хрупина Дмитрия Александровича, действующего на основании Устава и Глинская Наталия Борисовна, именуемый в дальнейшем «Работник», с другой стороны, руководствуясь положениями Трудового законодательства Российской Федерации, заключили трудовой договор о нижеследующем:

### 1. ПРЕДМЕТ ДОГОВОРА

1.1. По настоящему договору Работодатель обязуется предоставить Работнику работу по обусловленной в настоящем Договоре трудовой функции, обеспечить условия труда, предусмотренные действующим трудовым законодательством, локальными нормативными актами Работодателя, своевременно и в полном размере выплачивать Работнику заработную плату, а Работник обязуется лично выполнять определенную настоящим Договором трудовую функцию, соблюдать действующие в организации Правила внутреннего трудового распорядка, другие локальные нормативные акты Работодателя, а также выполнять иные обязанности, предусмотренные трудовым договором, а также дополнительными соглашениями к нему.

1.2. Работодатель поручает, а Работник принимает на себя выполнение трудовых обязанностей в должности эксперта по проведению государственной историко-культурной экспертизы.

1.3. Работа по настоящему договору является для Работника по совместительству.

1.4. Местом работы Работника является офис Работодателя, расположенный по адресу: 196070, г. Санкт-Петербург, ул. Бассейная, д. 27, литера А, пом. 1Н, офис 7.

1.5. Работник в период работы в Организации подчиняется непосредственно начальнику проектного отдела и генеральному директору.

1.6. Труд Работника по настоящему договору осуществляется в нормальных условиях. Трудовые обязанности Работника не связаны с выполнением тяжелых работ, работ в местностях с особыми климатическими условиями, работ с вредными, опасными и иными особыми условиями труда.

### 2. СРОК ДЕЙСТВИЯ ДОГОВОРА

2.1. Работник должен приступить к выполнению своих трудовых обязанностей с "30" мая 2018 года.

### 3. УСЛОВИЯ ОПЛАТЫ ТРУДА РАБОТНИКА

3.1. Оплата труда Работника производится пропорционально отработанному времени, исходя из оклада установленного штатным расписанием Работодателя для данной должности и указанного в приложении № 1 к настоящему договору.

3.2. Сверхурочная работа оплачивается за первые два часа работы в полуторном размере, за последующие часы - в двойном размере. По желанию Работника сверхурочная работа вместо повышенной оплаты может компенсироваться

предоставлением дополнительного времени отдыха, но не менее времени, отработанного сверхурочно.

3.3. Заработная плата Работнику выплачивается путем выдачи наличных денежных средств из кассы Работодателя.

3.4. Из заработной платы Работника могут производиться удержания в случаях, предусмотренных законодательством Российской Федерации.

#### 4. РЕЖИМ РАБОЧЕГО ВРЕМЕНИ И ВРЕМЕНИ ОТДЫХА

4.1. Работнику устанавливается пятидневная рабочая неделя с двумя выходными днями - суббота и воскресенье.

• 4.2 Рабочий день Работника устанавливается: Рабочий день с 09.00 часов по 13.00 часов.

- Общая продолжительность нормального рабочего дня 4 часа
- Количество рабочих дней в неделе – 5 дней.
- Продолжительность рабочей недели - 20 часов.

4.3. Работник и Работодатель, по отдельному письменному соглашению, могут устанавливать Работнику гибкий график рабочего времени, с сохранением общей продолжительности рабочего дня в размере 20 часов в неделю.

4.4. Предприятие ведет учет времени, отработанного Работником. Работник, по своему желанию, может ознакомиться с содержанием документов по учету своего рабочего времени.

4.5. Работнику предоставляется ежегодный оплачиваемый отпуск продолжительностью 28 календарных дней.

Если Работник не отработал шести месяцев, то отпуск предоставляется авансом, при взаимном соглашении с Работодателем.

Очередность отпусков Работника определяется в соответствии с графиком отпусков, утверждаемых Работодателем.

4.6. По семейным обстоятельствам и другим уважительным причинам Работнику на основании его письменного заявления может быть предоставлен отпуск без сохранения заработной платы продолжительностью, установленной трудовым законодательством Российской Федерации.

#### 5. ПРАВА И ОБЯЗАННОСТИ РАБОТНИКА

##### 5.1. Работник обязан:

5.1.1. Добросовестно исполнять свои трудовые обязанности, определяемые в должностной инструкции.

5.1.2. Соблюдать Правила внутреннего трудового распорядка и иные локальные нормативные акты Работодателя.

5.1.3. Соблюдать трудовую дисциплину.

5.1.4. Выполнять нормы труда в случае их установления Работодателем.

5.1.5. Соблюдать требования по охране труда и обеспечению безопасности труда.

5.1.6. Бережно относиться к имуществу Работодателя и других работников, нести материальную ответственность за имущество, закрепленное за Работником.

5.1.7. Незамедлительно сообщать Работодателю либо непосредственному руководителю о возникновении ситуации, представляющей угрозу жизни и здоровью людей, сохранности имущества Работодателя.

5.1.8. Не давать интервью, не проводить встречи и переговоры, касающиеся деятельности Работодателя, без предварительного разрешения руководства.

5.1.9. Не разглашать сведения, составляющие коммерческую тайну Работодателя. Сведения, являющиеся коммерческой тайной Работодателя, определены в Положении о коммерческой тайне № 1 от 02.10.2007 г.

#### **5.2. Работник имеет право на:**

5.2.1. Предоставление ему работы, обусловленной настоящим Договором.

5.2.2. Своевременную и в полном объеме выплату заработной платы в соответствии со своей квалификацией, сложностью труда, количеством и качеством выполненной работы.

5.2.3. Отдых, в том числе на оплачиваемый ежегодный отпуск, еженедельные выходные дни, нерабочие праздничные дни.

5.2.4. Обязательное социальное страхование в случаях, предусмотренных федеральными законами.

5.2.5. Иные права, установленные действующим законодательством Российской Федерации.

### **6. ПРАВА И ОБЯЗАННОСТИ РАБОТОДАТЕЛЯ**

#### **6.1. Работодатель обязан:**

6.1.1. Соблюдать законы и иные нормативные правовые акты, локальные нормативные акты, условия настоящего Договора.

6.1.2. Предоставлять Работнику работу, обусловленную настоящим Договором.

6.1.3. Обеспечивать Работника оборудованием, технической документацией и иными средствами, необходимыми для исполнения им трудовых обязанностей.

6.1.4. Выплачивать в полном размере причитающуюся Работнику заработную плату в сроки, установленные Правилами внутреннего трудового распорядка.

6.1.5. Обеспечивать бытовые нужды Работника, связанные с исполнением им трудовых обязанностей.

6.1.6. Осуществлять обязательное социальное страхование Работника в порядке, установленном федеральными законами.

6.1.7. Исполнять иные обязанности, установленные действующим законодательством Российской Федерации.

#### **6.2. Работодатель имеет право:**

6.2.1. Поощрять Работника за добросовестный эффективный труд.

6.2.2. Требовать от Работника исполнения трудовых обязанностей, определенных в должностной инструкции, бережного отношения к имуществу Работодателя и других работников, соблюдения Правил внутреннего трудового распорядка.

6.2.3. Привлекать Работника к дисциплинарной и материальной ответственности в порядке, установленном действующим законодательством Российской Федерации.

6.2.4. Принимать локальные нормативные акты.

6.2.5. Осуществлять иные права, предусмотренные действующим законодательством РФ, локальными нормативными актами.

### **7. СОЦИАЛЬНОЕ СТРАХОВАНИЕ РАБОТНИКА**

7.1. Работник подлежит социальному страхованию в порядке и на условиях, установленных действующим законодательством Российской Федерации.

### **8. ГАРАНТИИ И КОМПЕНСАЦИИ**

8.1. На период действия настоящего Договора на Работника распространяются все гарантии и компенсации, предусмотренные трудовым законодательством РФ, локальными актами Работодателя и настоящим договором.

## 9. ОТВЕТСТВЕННОСТЬ СТОРОН

9.1. В случае неисполнения или ненадлежащего исполнения Работником своих обязанностей, указанных в настоящем договоре, нарушения трудового законодательства, Правил внутреннего трудового распорядка Предприятия, иных локальных нормативных актов Работодателя, а также причинения Предприятию материального ущерба он несет дисциплинарную, материальную и иную ответственность согласно трудовому законодательству РФ.

9.2. Работник несет материальную ответственность как за прямой действительный ущерб, непосредственно причиненный им Предприятию, так и за ущерб, возникший у Предприятия в результате возмещения им ущерба иным лицам.

9.3. Предприятие несет материальную и иную ответственность, согласно действующему законодательству Российской Федерации.

## 10. ПРЕКРАЩЕНИЕ ДОГОВОРА

10.1. Основанием для прекращения настоящего трудового договора являются:

10.1.1. Соглашение сторон (ст.78 ТК РФ).

10.1.2. Истечение срока трудового договора (статья 79 ТК РФ), за исключением случаев, когда трудовые отношения фактически продолжаются и ни одна из сторон не потребовала их прекращения;

10.1.3. Расторжение трудового договора по инициативе Работника (ст.80 ТК РФ).

Работник обязан предупредить Предприятие не позднее, чем за 2 недели до предполагаемой даты прекращения настоящего договора. Течение указанного срока начинается на следующий день после получения Предприятием заявления работника об увольнении.

10.1.4. Расторжение трудового договора по инициативе Работодателя (ст.81 ТК РФ).

Работника, для которого работа будет являться основной, о расторжении трудового договора Работодатель в письменной форме должен предупредить Работника не менее чем за две недели до прекращения трудового договора.

10.2. Во всех случаях днем увольнения Работника является последний день его работы.

## 11. ЗАКЛЮЧИТЕЛЬНЫЕ ПОЛОЖЕНИЯ

11.1. Условия настоящего трудового договора носят конфиденциальный характер и разглашению не подлежат.

11.2. Условия настоящего трудового договора имеют обязательную юридическую силу для сторон с момента его подписания сторонами. Все изменения и дополнения к настоящему трудовому договору оформляются двусторонним письменным соглашением.

11.3. Споры между сторонами, возникающие при исполнении трудового договора, рассматриваются в порядке, установленном действующим законодательством Российской Федерации.

11.4. Во всем остальном, что не предусмотрено настоящим трудовым договором, стороны руководствуются законодательством Российской Федерации, регулирующим трудовые отношения.

11.5. Договор составлен в двух экземплярах, имеющих одинаковую юридическую силу, один из которых хранится у Работодателя, а другой - у Работника.

## 12. ПОДПИСИ СТОРОН

### РАБОТОДАТЕЛЬ:

Общество с ограниченной ответственностью  
«Темпл Групп»  
Адрес: 196070, г. Санкт-Петербург, ул. Бассейная, д.  
27, литера А, пом. 1Н, офис 7  
ИНН 7810336065; КПП 781001001  
Р/С 40702810309130000381  
в филиале "Петербургский" АО "ГЛОБЭКСБАНК",  
г. Санкт-Петербург  
К/С 30101810100000000749, БИК 044030749  
Тел./факс (812) 579-73-48  
Генеральный директор  
Хрущев Дмитрий Александрович

### РАБОТНИК:

Глинская Наталья Борисовна  
Адрес: 198302, г. Санкт-Петербург, ул. Морской  
Пехоты, д.14, кв.39  
Дата рождения: 31.01.1956 г.  
Паспорт: 40 00 № 592073  
Когда и кем выдан: выдан 64 отделом милиции  
Кировского района Санкт-Петербурга, 18.03.2001 г.  
Код подразделения 782-064



13. Экземпляр трудового договора получен

\_\_\_\_\_

«30» мая 2018 г.

(подпись)

14.С Правилами внутреннего распорядка ознакомлен (а)

(подпись)

## ТРУДОВОЙ ДОГОВОР № 10

г. Санкт-Петербург

"23" мая 2018 г.

**ООО «Темпл Групп»**, именуемое в дальнейшем «Работодатель», в лице генерального директора **Хрупина Дмитрия Александровича**, действующего на основании Устава и **Михайловская Галина Викторовна**, именуемая в дальнейшем «Работник», с другой стороны, руководствуясь положениями Трудового законодательства Российской Федерации, заключили трудовой договор о нижеследующем:

### 1. ПРЕДМЕТ ДОГОВОРА

1.1. По настоящему договору Работодатель обязуется предоставить Работнику работу по обусловленной в настоящем Договоре трудовой функции, обеспечить условия труда, предусмотренные действующим трудовым законодательством, локальными нормативными актами Работодателя, своевременно и в полном размере выплачивать Работнику заработную плату, а Работник обязуется лично выполнять определенную настоящим Договором трудовую функцию, соблюдать действующие в организации Правила внутреннего трудового распорядка, другие локальные нормативные акты Работодателя, а также выполнять иные обязанности, предусмотренные трудовым договором, а также дополнительными соглашениями к нему.

1.2. Работодатель поручает, а Работник принимает на себя выполнение трудовых обязанностей в должности **эксперта по проведению государственной историко-культурной экспертизы**.

1.3. Работа по настоящему договору является для Работника **по совместительству**.

1.4. Местом работы Работника является офис Работодателя, расположенный по адресу: 196070, г. Санкт-Петербург, ул. Бассейная, д. 27, литера А, пом. 1Н, офис 7.

1.5. Работник в период работы в Организации подчиняется непосредственно начальнику проектного отдела и генеральному директору.

1.6. Труд Работника по настоящему договору осуществляется в нормальных условиях. Трудовые обязанности Работника не связаны с выполнением тяжелых работ, работ в местностях с особыми климатическими условиями, работ с вредными, опасными и иными особыми условиями труда.

### 2. СРОК ДЕЙСТВИЯ ДОГОВОРА

2.1. Работник должен приступить к выполнению своих трудовых обязанностей с "23" мая 2018 года.

### 3. УСЛОВИЯ ОПЛАТЫ ТРУДА РАБОТНИКА

3.1. Оплата труда Работника производится пропорционально отработанному времени исходя из оклада в размере 35000,00 (Тридцать пять тысяч) рублей, установленного штатным расписанием Работодателя для данной должности.

3.2. Сверхурочная работа оплачивается за первые два часа работы в полуторном размере, за последующие часы - в двойном размере. По желанию Работника сверхурочная работа вместо повышенной оплаты может компенсироваться



предоставлением дополнительного времени отдыха, но не менее времени, отработанного сверхурочно.

3.3. Заработная плата Работнику выплачивается путем выдачи наличных денежных средств из кассы Работодателя.

3.4. Из заработной платы Работника могут производиться удержания в случаях, предусмотренных законодательством Российской Федерации.

#### 4. РЕЖИМ РАБОЧЕГО ВРЕМЕНИ И ВРЕМЕНИ ОТДЫХА

4.1. Работнику устанавливается пятидневная рабочая неделя с двумя выходными днями - суббота и воскресенье.

• 4.2 Рабочий день Работника устанавливается: Рабочий день с 09.00 часов по 13.00 часов.

- Общая продолжительность нормального рабочего дня 4 часа
- Количество рабочих дней в неделе – 5 дней.
- Продолжительность рабочей недели - 20 часов.

4.3. Работник и Работодатель, по отдельному письменному соглашению, могут устанавливать Работнику гибкий график рабочего времени, с сохранением общей продолжительности рабочего дня в размере 20 часов в неделю.

4.4. Предприятие ведет учет времени, отработанного Работником. Работник, по своему желанию, может ознакомиться с содержанием документов по учету своего рабочего времени.

4.5. Работнику предоставляется ежегодный оплачиваемый отпуск продолжительностью 28 календарных дней.

Если Работник не отработал шести месяцев, то отпуск предоставляется авансом, при взаимном соглашении с Работодателем.

Очередность отпусков Работника определяется в соответствии с графиком отпусков, утверждаемых Работодателем.

4.6. По семейным обстоятельствам и другим уважительным причинам Работнику на основании его письменного заявления может быть предоставлен отпуск без сохранения заработной платы продолжительностью, установленной трудовым законодательством Российской Федерации.

#### 5. ПРАВА И ОБЯЗАННОСТИ РАБОТНИКА

##### 5.1. Работник обязан:

5.1.1. Добросовестно исполнять свои трудовые обязанности, определяемые в должностной инструкции.

5.1.2. Соблюдать Правила внутреннего трудового распорядка и иные локальные нормативные акты Работодателя.

5.1.3. Соблюдать трудовую дисциплину.

5.1.4. Выполнять нормы труда в случае их установления Работодателем.

5.1.5. Соблюдать требования по охране труда и обеспечению безопасности труда.

5.1.6. Бережно относиться к имуществу Работодателя и других работников, нести материальную ответственность за имущество, закрепленное за Работником.

5.1.7. Незамедлительно сообщать Работодателю либо непосредственному руководителю о возникновении ситуации, представляющей угрозу жизни и здоровью людей, сохранности имущества Работодателя.

5.1.8. Не давать интервью, не проводить встречи и переговоры, касающиеся деятельности Работодателя, без предварительного разрешения руководства.

5.1.9. Не разглашать сведения, составляющие коммерческую тайну Работодателя. Сведения, являющиеся коммерческой тайной Работодателя, определены в Положении о коммерческой тайне № 1 от 02.10.2007 г.

#### **5.2. Работник имеет право на:**

5.2.1. Предоставление ему работы, обусловленной настоящим Договором.

5.2.2. Своевременную и в полном объеме выплату заработной платы в соответствии со своей квалификацией, сложностью труда, количеством и качеством выполненной работы.

5.2.3. Отдых, в том числе на оплачиваемый ежегодный отпуск, еженедельные выходные дни, нерабочие праздничные дни.

5.2.4. Обязательное социальное страхование в случаях, предусмотренных федеральными законами.

5.2.5. Иные права, установленные действующим законодательством Российской Федерации.

### **6. ПРАВА И ОБЯЗАННОСТИ РАБОТОДАТЕЛЯ**

#### **6.1. Работодатель обязан:**

6.1.1. Соблюдать законы и иные нормативные правовые акты, локальные нормативные акты, условия настоящего Договора.

6.1.2. Предоставлять Работнику работу, обусловленную настоящим Договором.

6.1.3. Обеспечивать Работника оборудованием, технической документацией и иными средствами, необходимыми для исполнения им трудовых обязанностей.

6.1.4. Выплачивать в полном размере причитающуюся Работнику заработную плату в сроки, установленные Правилами внутреннего трудового распорядка.

6.1.5. Обеспечивать бытовые нужды Работника, связанные с исполнением им трудовых обязанностей.

6.1.6. Осуществлять обязательное социальное страхование Работника в порядке, установленном федеральными законами.

6.1.7. Исполнять иные обязанности, установленные действующим законодательством Российской Федерации.

#### **6.2. Работодатель имеет право:**

6.2.1. Поощрять Работника за добросовестный эффективный труд.

6.2.2. Требовать от Работника исполнения трудовых обязанностей, определенных в должностной инструкции, бережного отношения к имуществу Работодателя и других работников, соблюдения Правил внутреннего трудового распорядка.

6.2.3. Привлекать Работника к дисциплинарной и материальной ответственности в порядке, установленном действующим законодательством Российской Федерации.

6.2.4. Принимать локальные нормативные акты.

6.2.5. Осуществлять иные права, предусмотренные действующим законодательством РФ, локальными нормативными актами.

### **7. СОЦИАЛЬНОЕ СТРАХОВАНИЕ РАБОТНИКА**

7.1. Работник подлежит социальному страхованию в порядке и на условиях, установленных действующим законодательством Российской Федерации.

### **8. ГАРАНТИИ И КОМПЕНСАЦИИ**

8.1. На период действия настоящего Договора на Работника распространяются все гарантии и компенсации, предусмотренные трудовым законодательством РФ, локальными актами Работодателя и настоящим договором.

## 9. ОТВЕТСТВЕННОСТЬ СТОРОН

9.1. В случае неисполнения или ненадлежащего исполнения Работником своих обязанностей, указанных в настоящем договоре, нарушения трудового законодательства, Правил внутреннего трудового распорядка Предприятия, иных локальных нормативных актов Работодателя, а также причинения Предприятию материального ущерба он несет дисциплинарную, материальную и иную ответственность согласно трудовому законодательству РФ.

9.2. Работник несет материальную ответственность как за прямой действительный ущерб, непосредственно причиненный им Предприятию, так и за ущерб, возникший у Предприятия в результате возмещения им ущерба иным лицам.

9.3. Предприятие несет материальную и иную ответственность, согласно действующему законодательству Российской Федерации.

## 10. ПРЕКРАЩЕНИЕ ДОГОВОРА

10.1. Основанием для прекращения настоящего трудового договора являются:

10.1.1. Соглашение сторон (ст.78 ТК РФ).

10.1.2. Истечение срока трудового договора (статья 79 ТК РФ), за исключением случаев, когда трудовые отношения фактически продолжаются и ни одна из сторон не потребовала их прекращения;

10.1.3. Расторжение трудового договора по инициативе Работника (ст.80 ТК РФ).

Работник обязан предупредить Предприятие не позднее, чем за 2 недели до предполагаемой даты прекращения настоящего договора. Течение указанного срока начинается на следующий день после получения Предприятием заявления работника об увольнении.

10.1.4. Расторжение трудового договора по инициативе Работодателя (ст.81 ТК РФ).

Работника, для которого работа будет являться основной, о расторжении трудового договора Работодатель в письменной форме должен предупредить Работника не менее чем за две недели до прекращения трудового договора.

10.2. Во всех случаях днем увольнения Работника является последний день его работы.

## 11. ЗАКЛЮЧИТЕЛЬНЫЕ ПОЛОЖЕНИЯ

11.1. Условия настоящего трудового договора носят конфиденциальный характер и разглашению не подлежат.

11.2. Условия настоящего трудового договора имеют обязательную юридическую силу для сторон с момента его подписания сторонами. Все изменения и дополнения к настоящему трудовому договору оформляются двусторонним письменным соглашением.

11.3. Споры между сторонами, возникающие при исполнении трудового договора, рассматриваются в порядке, установленном действующим законодательством Российской Федерации.

11.4. Во всем остальном, что не предусмотрено настоящим трудовым договором, стороны руководствуются законодательством Российской Федерации, регулирующим трудовые отношения.

11.5. Договор составлен в двух экземплярах, имеющих одинаковую юридическую силу, один из которых хранится у Работодателя, а другой - у Работника.

## 12. ПОДПИСИ СТОРОН

### РАБОТОДАТЕЛЬ:

Общество с ограниченной ответственностью  
«Темпл Групп»  
Адрес: 196070, г. Санкт-Петербург, ул. Бассейная, д.  
27, литера А, пом. 1Н, офис 7  
ИНН 7810336065; КПП 781001001  
Р/С 40702810309130000381  
в филиале "Петербургский" АО "ГЛОБЭКСБАЙК",  
г. Санкт-Петербург  
К/С 30101810100000000749, БИК 044030749  
Тел./факс (812) 579-73-48  
Генеральный директор  
Хрупин Дмитрий Александрович



13. Экземпляр трудового договора получен

### РАБОТНИК:

Михайловская Галина Викторовна  
Адрес: 197374, г. Санкт-Петербург, 2 линия, д.7,  
кв. 34  
Дата рождения: 14.03.1954 г.  
Паспорт: 4002 № 113603  
Когда и кем выдан: 25 о/м Приморского района г.  
Санкт-Петербурга, 15.03.2002 г.,  
Код подразделения 782-025

*(Handwritten signature of the employee)*  
\_\_\_\_\_  
(подпись)

«23» мая 2018 г.

\_\_\_\_\_  
(подпись)

14.С Правилами внутреннего распорядка ознакомлен (а) \_\_\_\_\_ (подпись)

## СОДЕРЖАНИЕ:

Акт по результатам государственной историко-культурной экспертизы

Приложение 1 - Историческая справка и иконография 14

Приложение 2 - Материалы фотофиксации объекта экспертизы 35

Приложение 3 – Историко-культурный опорный план 50

Приложение 4 – Проект границ территории объекта культурного наследия 54

Приложение 5 – Проект предмета охраны объекта культурного наследия 60

Приложение 6 – Копии документов, предоставленных Заявителем 68

Приложение 7 - Копии документов, собранных и полученных при проведении экспертизы 73

Приложение 8 – Копии государственного контракта и договоров 84