

ПРАВИТЕЛЬСТВО ЛЕНИНГРАДСКОЙ ОБЛАСТИ  
\*\*\*  
КОМИТЕТ ПО КУЛЬТУРЕ ЛЕНИНГРАДСКОЙ ОБЛАСТИ

**ПРИКАЗ**

от 30 сентября 2013 года

№ 58

**Об установлении границы территории  
объекта культурного наследия регионального значения  
«Памятные километровые столбы, установленные на обочине ж.д.  
линии в 39 местах (в пределах Всеволожского района)»**

В соответствии со статьями 9.2, 33 Федерального закона от 25 июня 2002 г. № 73-ФЗ «Об объектах культурного наследия (памятниках истории и культуры) народов Российской Федерации», а также п. 3.12. Положения о комитете по культуре Ленинградской области, утвержденного постановлением Правительства Ленинградской области от 13 февраля 2008 г. № 20, приказываю:

1. Установить границы территории объекта культурного наследия регионального значения «Памятные километровые столбы, установленные на обочине ж.д. линии в 39 местах (в пределах Всеволожского района)», расположенного по адресу: Всеволожский район, железнодорожная трасса «Дорога жизни», от платформы Ковалёво до ст. Ладожское озеро, поставленного на государственную охрану Решением Леноблисполкома от 16 мая 1988 г. № 189, согласно приложениям 1, 2 на 40 листах.

2. Настоящий приказ вступает в силу со дня его официального опубликования.

3. Контроль за исполнением настоящего приказа возложить на начальника отдела по осуществлению полномочий Ленинградской области в сфере объектов культурного наследия Ю.Б. Ерошевскую.

Председатель  
комитета по культуре



Н.Г. Кононенко

**Граница территории  
объекта культурного наследия регионального значения  
«Памятные километровые столбы, установленные на обочине ж.д.  
линии в 39 местах (в пределах Всеволожского района)»**

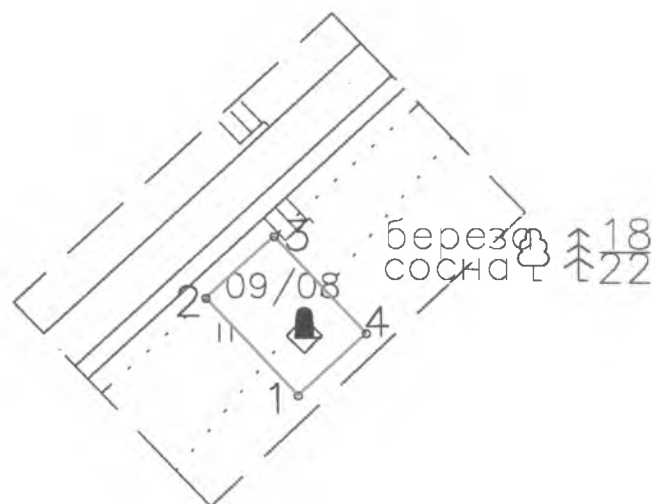
**Памятный километровый столб, 8-9 км**



Масштаб 1:1000

-  Граница территории объекта
-  Поворотная точка границы

Описание территории объекта  
«Памятный километровый столб, 8-9 км»

от точки 1 до точки 2 прямо перпендикулярно железной дороге, от точки 2 до точки 3 по прямой вдоль железной дороги, от точки 3 до точки 4 прямо перпендикулярно железной дороге, от точки 4 до точки 1 прямо параллельно железной дороге.

Координаты поворотных точек границы территории объекта  
«Памятный километровый столб, 8-9 км»



№ №	Обозначение (номер) характерной точки	Координаты характерных точек во Всемирной геодезической системе координат (WGS-84)		Координаты характерных точек в местной системе координат (МСК)	
		Северной широты	Восточной долготы	X	Y
1.	1	59°05'23,77077	30°04'09,59866	100038.19	127501.56

№ №	Обозначение (номер) характерной точки	Координаты характерных точек во Всемирной геодезической системе координат (WGS-84)		Координаты характерных точек в местной системе координат (МСК)	
		Северной широты	Восточной долготы	X	Y
	2	59°05'23,80298	30°04'09,80533	100041.48	127498.51
	3	59°05'23,83522	30°04'09,93664	100043.57	127500.76
	4	59°05'23,86765	30°04'09,73073	100040.29	127503.81

### Памятный километровый столб, 9-10 км



Масштаб 1:1000

-  Граница территории объекта
-  Поворотная точка границы

#### Описание территории объекта «Памятный километровый столб, 9-10 км»

от точки 1 до точки 2 прямо перпендикулярно железной дороге, от точки 2 до точки 3 по прямой вдоль железной дороги, от точки 3 до точки 4 прямо перпендикулярно железной дороге, от точки 4 до точки 1 прямо параллельно железной дороге.

#### Координаты поворотных точек границы территории объекта «Памятный километровый столб, 9-10 км»

№ №	Обозначение (номер) характерной точки	Координаты характерных точек во Всемирной геодезической системе координат (WGS-84)		Координаты характерных точек в местной системе координат (МСК)	
		Северной широты	Восточной долготы	X	Y
1.	1	59°05'23,87663	30°04'50,28600	100686.07	128103.88
	2	59°05'23,90883	30°04'50,47007	100689.00	128100.48
	3	59°05'23,94105	30°04'50,61647	100691.33	128102.49
	4	59°05'23,97349	30°04'50,43255	100688.40	128105.89

## Памятный километровый столб, 10-11 км

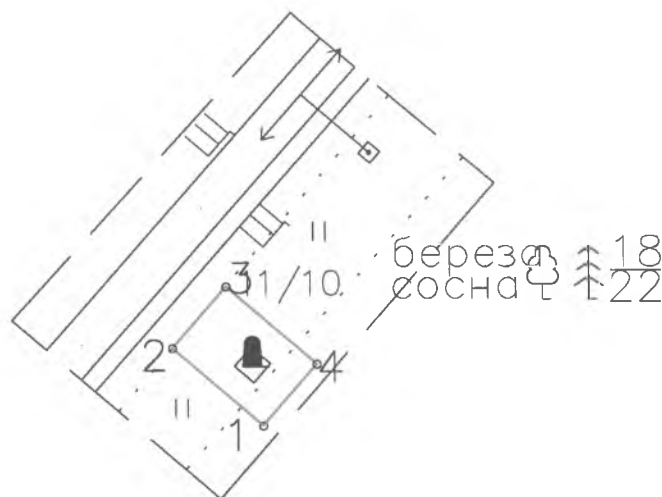

Масштаб 1:1000

- Граница территории объекта
- 1
Поворотная точка границы

### Описание территории объекта «Памятный километровый столб, 10-11 км»

от точки 1 до точки 2 прямо перпендикулярно железной дороге, от точки 2 до точки 3 по прямой вдоль железной дороги, от точки 3 до точки 4 прямо перпендикулярно железной дороге, от точки 4 до точки 1 прямо параллельно железной дороге.

### Координаты поворотных точек границы территории объекта «Памятный километровый столб, 10-11 км»

№ №	Обозначение (номер) характерной точки	Координаты характерных точек во Всемирной геодезической системе координат (WGS-84)		Координаты характерных точек в местной системе координат (МСК)	
		Северной широты	Восточной долготы	X	Y
1.	1	59°05'23,71612	30°05'36,97825	101429.58	128750.58
	2	59°05'23,74832	30°05'37,13973	101432.15	128747.59
	3	59°05'23,78055	30°05'37,26793	101434.19	128749.36
	4	59°05'23,81298	30°05'37,10663	101431.62	128752.34

## Памятный километровый столб, 11-12 км

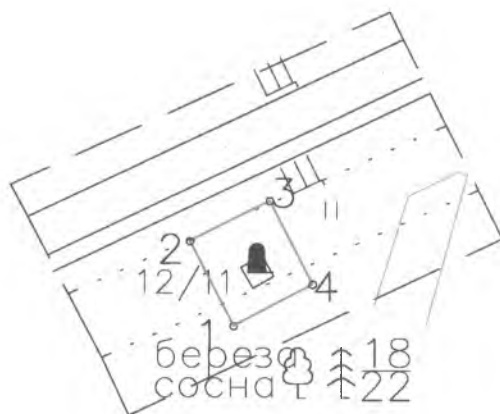

Масштаб 1:1000

- Граница территории объекта
- 1
 Поворотная точка границы

### Описание территории объекта «Памятный километровый столб 11-12 км»

от точки 1 до точки 2 прямо перпендикулярно железной дороге, от точки 2 до точки 3 по прямой вдоль железной дороги, от точки 3 до точки 4 прямо перпендикулярно железной дороге, от точки 4 до точки 1 прямо параллельно железной дороге.

### Координаты поворотных точек границы территории объекта «Памятный километровый столб, 11-12 км»

№ №	Обозначение (номер) характерной точки	Координаты характерных точек во Всемирной геодезической системе координат (WGS-84)		Координаты характерных точек в местной системе координат (МСК)	
		Северной широты	Восточной долготы	X	Y
1.	1	59°05'23,81167	30°06'21,00292	102130.60	129466.38
	2	59°05'23,84383	30°06'21,18890	102133.56	129464.89
	3	59°05'23,87608	30°06'21,27630	102134.95	129467.63
	4	59°05'23,90854	30°06'21,09428	102132.05	129469.10

## Памятный километровый столб, 12-13 км

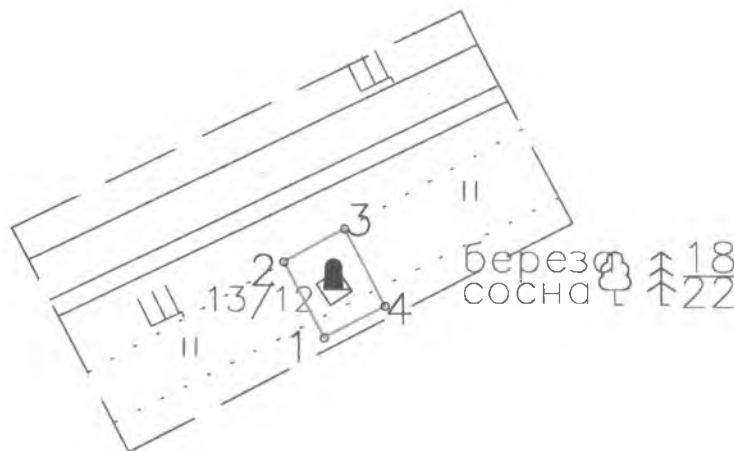

Масштаб 1:1000

- Граница территории объекта
- 1
Поворотная точка границы

### Описание территории объекта «Памятный километровый столб, 12-13 км»

от точки 1 до точки 2 прямо перпендикулярно железной дороге, от точки 2 до точки 3 по прямой вдоль железной дороги, от точки 3 до точки 4 прямо перпендикулярно железной дороге, от точки 4 до точки 1 прямо параллельно железной дороге.

### Координаты поворотных точек границы территории объекта «Памятный километровый столб, 12-13 км»

№ №	Обозначение (номер) характерной точки	Координаты характерных точек во Всемирной геодезической системе координат (WGS-84)		Координаты характерных точек в местной системе координат (МСК)	
		Северной широты	Восточной долготы	X	Y
1.	1	59°05'23,65884	30°06'48,94104	102575.47	130385.18
	2	59°05'23,69102	30°06'49,09877	102577.98	130383.87
	3	59°05'23,72328	30°06'49,16796	102579.08	130385.85
	4	59°05'23,75574	30°06'49,00731	102576.52	130387.17

## Памятный километровый столб, 13-14 км

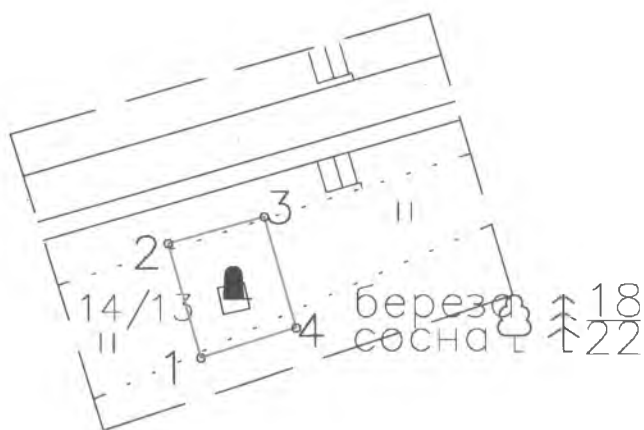

Масштаб 1:1000



Граница территории объекта



Поворотная точка границы

Описание территории объекта  
«Памятный километровый столб, 13-14 км»

от точки 1 до точки 2 прямо перпендикулярно железной дороге, от точки 2 до точки 3 по прямой вдоль железной дороги, от точки 3 до точки 4 прямо перпендикулярно железной дороге, от точки 4 до точки 1 прямо параллельно железной дороге.



Координаты поворотных точек границы территории объекта  
«Памятный километровый столб, 13-14 км»

№ №	Обозначение (номер) характерной точки	Координаты характерных точек во Всемирной геодезической системе координат (WGS-84)		Координаты характерных точек в местной системе координат (МСК)	
		Северной широты	Восточной долготы	X	Y
1.	1	59°05'23,76498	30°07'14,62359	102984.41	131263.11
	2	59°05'23,79709	30°07'14,84663	102987.96	131262.12
	3	59°05'23,63546	30°07'14,89819	102988.79	131265.08
	4	59°05'23,66798	30°07'14,68102	102985.33	131266.05

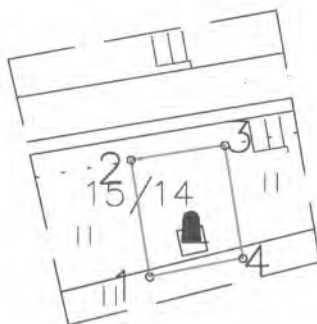
## Памятный километровый столб, 14-15 км



Масштаб 1:1000

-  Граница территории объекта
-  Поворотная точка границы

Описание территории объекта  
«Памятный километровый столб, 14-15 км»:

от точки 1 до точки 2 прямо перпендикулярно железной дороге, от точки 2 до точки 3 по прямой вдоль железной дороги, от точки 3 до точки 4 прямо перпендикулярно железной дороге, от точки 4 до точки 1 прямо параллельно железной дороге.

Координаты поворотных точек границы территории объекта  
«Памятный километровый столб, 14-15 км»

№ №	Обозначение (номер) характерной точки	Координаты характерных точек во Всемирной геодезической системе координат (WGS-84)		Координаты характерных точек в местной системе координат (МСК)	
		Северной широты	Восточной долготы	X	Y
1.	1	59°05'23,68998	30°07'25,65711	103160.09	132272.09
	2	59°05'23,72207	30°07'25,89774	103163.92	132271.49
	3	59°05'23,75435	30°07'25,92738	103164.39	132274.53
	4	59°05'23,78689	30°07'25,69514	103160.69	132275.11



## Памятный километровый столб, 15-16 км

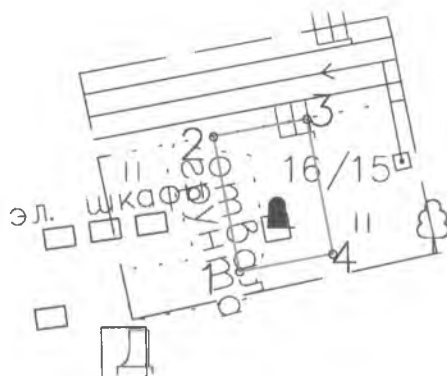

Масштаб 1:1000



Граница территории объекта



Поворотная точка границы

Описание территории объекта  
«Памятный километровый столб, 15-16 км»:

от точки 1 до точки 2 прямо перпендикулярно железной дороге, от точки 2 до точки 3 по прямой вдоль железной дороги, от точки 3 до точки 4 прямо перпендикулярно железной дороге, от точки 4 до точки 1 прямо параллельно железной дороге.

Координаты поворотных точек границы территории объекта  
«Памятный километровый столб, 15-16 км»

№ №	Обозначение (номер) характерной точки	Координаты характерных точек во Всемирной геодезической системе координат (WGS-84)		Координаты характерных точек в местной системе координат (МСК)	
		Северной широты	Восточной долготы	X	Y
1.	1	59°05'23,61620	30°07'35,15826	103311.37	133231.13
	2	59°05'23,64825	30°07'35,43532	103315.78	133230.31
	3	59°05'23,68053	30°07'35,47124	103316.35	133233.33
	4	59°05'23,71312	30°07'35,19442	103311.94	133234.16

## Памятный километровый столб, 16-17 км

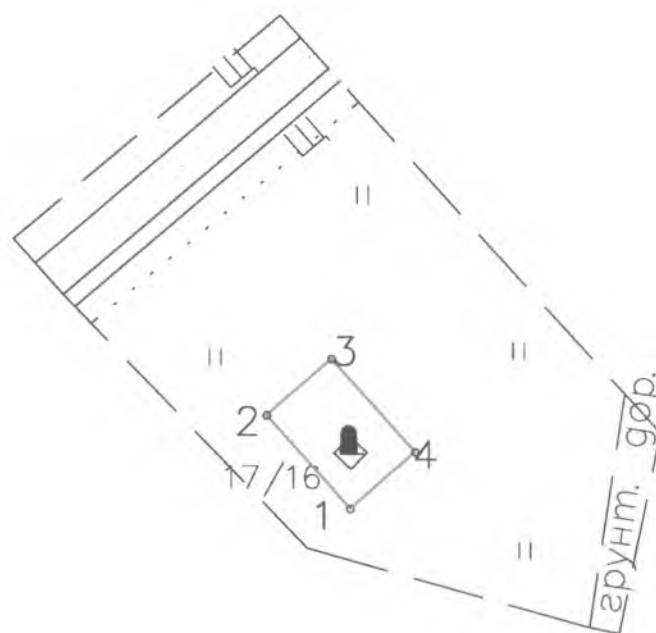

Масштаб 1:1000

- Граница территории объекта  
1 Поворотная точка границы

### Описание территории объекта «Памятный километровый столб, 16-17 км»:

от точки 1 до точки 2 прямо перпендикулярно железной дороге, от точки 2 до точки 3 по прямой параллельно железной дороге, от точки 3 до точки 4 прямо перпендикулярно железной дороге, от точки 4 до точки 1 прямо параллельно железной дороге.

### Координаты поворотных точек границы территории объекта «Памятный километровый стол, 16-17 км»

№ №	Обозначение (номер) характерной точки	Координаты характерных точек во Всемирной геодезической системе координат (WGS-84)		Координаты характерных точек в местной системе координат (МСК)	
		Северной широты	Восточной долготы	X	Y
1.	1	59°05'23,71752	30°08'03,06452	103755.72	134089.56
	2	59°05'23,74961	30°08'03,27565	103759.08	134086.59
	3	59°05'23,78180	30°08'03,40388	103761.12	134088.89
	4	59°05'23,81433	30°08'03,19301	103757.76	134091.86

## Памятный километровый столб, 17-18 км



Масштаб 1:1000



Граница территории объекта



Поворотная точка границы

### Описание территории объекта «Памятный километровый столб, 17-18 км»

от точки 1 до точки 2 прямо перпендикулярно железной дороге, от точки 2 до точки 3 по прямой вдоль железной дороги, от точки 3 до точки 4 прямо перпендикулярно железной дороге, от точки 4 до точки 1 прямо параллельно железной дороге.

### Координаты поворотных точек границы территории объекта «Памятный километровый столб, 17-18 км»

	Обозначение (номер) характерной точки	Координаты характерных точек во Всемирной геодезической системе координат (WGS-84)		Координаты характерных точек в местной системе координат (МСК)	
		Северной широты	Восточной долготы	X	Y
1.	1	59°05'23,54168	30°08'46,26682	104443.66	134850.49
	2	59°05'23,57385	30°08'46,39820	104445.75	134848.60
	3	59°05'23,60602	30°08'46,52771	104447.81	134850.89
	4	59°05'23,63849	30°08'46,39660	104445.72	134852.77

### Памятный километровый столб, 18-19 км



Масштаб 1:1000



Граница территории объекта



Поворотная точка границы

#### Описание территории объекта «Памятный километровый столб, 18-19 км»

от точки 1 до точки 2 прямо перпендикулярно железной дороге, от точки 2 до точки 3 по прямой вдоль железной дороги, от точки 3 до точки 4 прямо перпендикулярно железной дороге, от точки 4 до точки 1 прямо параллельно железной дороге.

#### Координаты поворотных точек границы территории объекта «Памятный километровый столб, 18-19 км»

№ №	Обозначение (номер) характерной точки	Координаты характерных точек во Всемирной геодезической системе координат (WGS-84)		Координаты характерных точек в местной системе координат (МСК)	
		Северной широты	Восточной долготы	X	Y
1.	1	59°05'23,62286	30°09'27,42921	105099.10	135609.94
	2	59°05'23,65501	30°09'27,56877	105101.32	135607.98
	3	59°05'23,68718	30°09'27,69389	105103.31	135610.32
	4	59°05'23,71966	30°09'27,55274	105101.06	135612.22

## Памятный километровый столб, 19-20 км



Масштаб 1:1000



Граница территории объекта



Поворотная точка границы

### Описание территории объекта «Памятный километровый столб, 19-20 км»

от точки 1 до точки 2 прямо перпендикулярно железной дороге, от точки 2 до точки 3 по прямой вдоль железной дороги, от точки 3 до точки 4 прямо перпендикулярно железной дороге, от точки 4 до точки 1 прямо параллельно железной дороге.

### Координаты поворотных точек границы территории объекта «Памятный километровый столб, 19-20 км»

№ №	Обозначение (номер) характерной точки	Координаты характерных точек во Всемирной геодезической системе координат (WGS-84)		Координаты характерных точек в местной системе координат (МСК)	
		Северной широты	Восточной долготы	X	Y
1.	1	59°05'23,43582	30°10'13,23567	105828.51	136423.19
	2	59°05'23,46800	30°10'13,33882	105830.15	136421.26
	3	59°05'23,50013	30°10'13,48593	105832.49	136423.26
	4	59°05'23,53258	30°10'13,38247	105830.84	136425.19

## Памятный километровый столб, 20-21 км



Масштаб 1:1000



Граница территории объекта



Поворотная точка границы

### Описание территории объекта «Памятный километровый столб, 20-21 км»

от точки 1 до точки 2 прямо вдоль железной дороги, от точки 2 до точки 3 по прямой перпендикулярно железной дороге, от точки 3 до точки 4 прямо параллельно железной дороге, от точки 4 до точки 1 прямо перпендикулярно железной дороге.

### Координаты поворотных точек границы территории объекта «Памятный километровый столб, 20-21 км»

№ №	Обозначение (номер) характерной точки	Координаты характерных точек во Всемирной геодезической системе координат (WGS-84)		Координаты характерных точек в местной системе координат (МСК)	
		Северной широты	Восточной долготы	X	Y
1.	1	59°05'23,37674	30°10'56,77785	106521.86	136992.84
	2	59°05'23,40882	30°10'56,94884	106524.58	136994.26
	3	59°05'23,44124	30°10'56,87491	106523.40	136996.52
	4	59°05'23,47379	30°10'56,70427	106520.68	136995.08

## Памятный километровый столб, 21-22 км

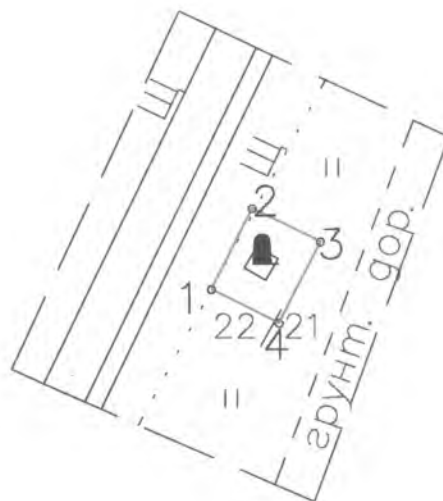

Масштаб 1:1000



Граница территории объекта



Поворотная точка границы

### Описание территории объекта «Памятный километровый столб, 21-22 км»

от точки 1 до точки 2 прямо вдоль железной дороги, от точки 2 до точки 3 по прямой перпендикулярно железной дороге, от точки 3 до точки 4 прямо параллельно железной дороге, от точки 4 до точки 1 прямо перпендикулярно железной дороге.

### Координаты поворотных точек границы территории объекта «Памятный километровый столб, 21-22 км»

№ №	Обозначение (номер) характерной точки	Координаты характерных точек во Всемирной геодезической системе координат (WGS-84)		Координаты характерных точек в местной системе координат (МСК)	
		Северной широты	Восточной долготы	X	Y
1.	1	59°05'23,42352	30°11'53,12959	107419.18	137424.43
	2	59°05'23,45558	30°11'53,30248	107421.93	137425.80
	3	59°05'23,48800	30°11'53,23171	107420.80	137428.08
	4	59°05'23,52058	30°11'53,05919	107418.05	137426.70

## Памятный километровый столб, 22-23 км



Масштаб 1:1000



Граница территории объекта



Поворотная точка границы

### Описание территории объекта «Памятный километровый столб, 22-23 км»

от точки 1 до точки 2 прямо вдоль железной дороги, от точки 2 до точки 3 по прямой перпендикулярно железной дороге, от точки 3 до точки 4 прямо параллельно железной дороге, от точки 4 до точки 1 прямо перпендикулярно железной дороге.

### Координаты поворотных точек границы территории объекта «Памятный километровый столб, 22-23 км»

№ №	Обозначение (номер) характерной точки	Координаты характерных точек во Всемирной геодезической системе координат (WGS-84)		Координаты характерных точек в местной системе координат (МСК)	
		Северной широты	Восточной долготы	X	Y
1.	1	59°05'23,19862	30°12'53,33542	108377.90	137718.54
	2	59°05'23,23064	30°12'53,51585	108380.77	137719.26
	3	59°05'23,26304	30°12'53,46142	108379.90	137723.09
	4	59°05'23,29566	30°12'53,28014	108377.01	137722.43



### Памятный километровый столб, 23-24 км



Масштаб 1:1000

- Граница территории объекта  
1 Поворотная точка границы

#### Описание территории объекта «Памятный километровый столб, 23-24 км»:

от точки 1 до точки 2 прямо вдоль железной дороги, от точки 2 до точки 3 по прямой перпендикулярно железной дороге, от точки 3 до точки 4 прямо параллельно железной дороге, от точки 4 до точки 1 прямо перпендикулярно железной дороге.

#### Координаты поворотных точек границы территории объекта «Памятный километровый столб, 23-24 км»

№ №	Обозначение (номер) характерной точки	Координаты характерных точек во Всемирной геодезической системе координат (WGS-84)		Координаты характерных точек в местной системе координат (МСК)	
		Северной широты	Восточной долготы	X	Y
1.	1	59°05'23,22233	30°13'54,75030	109355.85	137964.06
	2	59°05'23,25431	30°13'54,93828	109358.84	137964.80
	3	59°05'23,28670	30°13'54,89957	109358.22	137967.27
	4	59°05'23,31935	30°13'54,71264	109355.24	137966.52

## Памятный километровый столб, 24-25 км

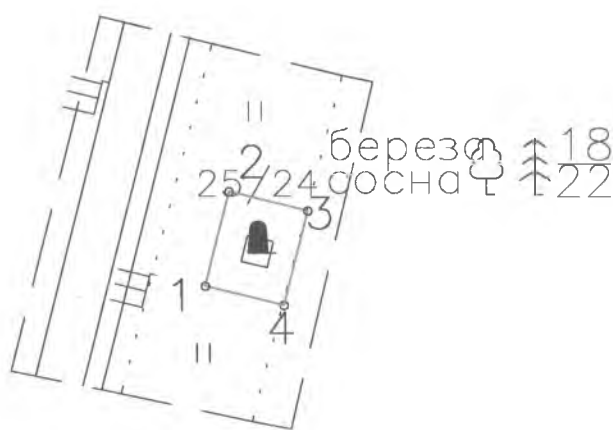

Масштаб 1:1000



Граница территории объекта



Поворотная точка границы

Описание территории объекта  
«Памятный километровый столб, 24-25 км»:

от точки 1 до точки 2 прямо вдоль железной дороги, от точки 2 до точки 3 по прямой перпендикулярно железной дороге, от точки 3 до точки 4 прямо параллельно железной дороге, от точки 4 до точки 1 прямо перпендикулярно железной дороге.

Координаты поворотных точек границы территории объекта  
«Памятный километровый столб, 24-25 км»

№ №	Обозначение (номер) характерной точки	Координаты характерных точек во Всемирной геодезической системе координат (WGS-84)		Координаты характерных точек в местной системе координат (МСК)	
		Северной широты	Восточной долготы	X	Y
1.	1	59°05'22,98074	30°14'55,48319	110322.97	138206.96
	2	59°05'23,01270	30°14'55,67120	110325.96	138207.71
	3	59°05'23,04509	30°14'55,63250	110325.34	138210.17
	4	59°05'23,07777	30°14'55,44559	110322.36	138209.42

## Памятный километровый столб, 25-26 км

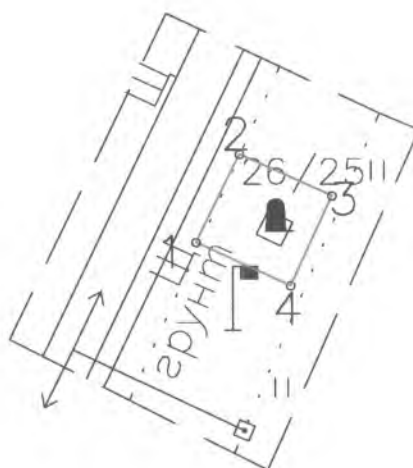

Масштаб 1:1000

- Граница территории объекта  
1 Поворотная точка границы

### Описание территории объекта «Памятный километровый столб, 25-26 км»

от точки 1 до точки 2 прямо вдоль железной дороги, от точки 2 до точки 3 по прямой перпендикулярно железной дороге, от точки 3 до точки 4 прямо параллельно железной дороге, от точки 4 до точки 1 прямо перпендикулярно железной дороге.

### Координаты поворотных точек границы территории объекта «Памятный километровый столб, 25-26 км»

№ №	Обозначение (номер) характерной точки	Координаты характерных точек во Всемирной геодезической системе координат (WGS-84)		Координаты характерных точек в местной системе координат (МСК)	
		Северной широты	Восточной долготы	X	Y
1.	1	59°05'22,98962	30°15'56,30262	111291.44	138460.93
	2	59°05'23,02158	30°15'56,47619	111294.20	138462.28
	3	59°05'23,05406	30°15'56,39544	111292.91	138465.11
	4	59°05'23,08674	30°15'56,21922	111290.10	138463.84

### Памятный километровый столб, 26-27 км



Масштаб 1:1000



Граница территории объекта



Поворотная точка границы

#### Описание территории объекта «Памятный километровый столб, 26-27 км»:

от точки 1 до точки 2 прямо вдоль железной дороги, от точки 2 до точки 3 по прямой перпендикулярно железной дороге, от точки 3 до точки 4 прямо параллельно железной дороге, от точки 4 до точки 1 прямо перпендикулярно железной дороге.

#### Координаты поворотных точек границы территории объекта «Памятный километровый столб, 26-27 км»

№ №	Обозначение (номер) характерной точки	Координаты характерных точек во Всемирной геодезической системе координат (WGS-84)		Координаты характерных точек в местной системе координат (МСК)	
		Северной широты	Восточной долготы	X	Y
1.	1	59°05'22,76615	30°16'41,31230	112008.18	139151.32
	2	59°05'22,79818	30°16'41,44758	112010.33	139153.52
	3	59°05'22,83079	30°16'41,31095	112008.15	139155.71
	4	59°05'22,86340	30°16'41,17430	112005.97	139153.54

## Памятный километровый столб, 27-28 км



Масштаб 1:1000



Граница территории объекта



Поворотная точка границы

Описание территории объекта  
«Памятный километровый столб, 27-28 км»:

от точки 1 до точки 2 прямо перпендикулярно железной дороге, от точки 2 до точки 3 по прямой вдоль железной дороги, от точки 3 до точки 4 прямо перпендикулярно железной дороге, от точки 4 до точки 1 прямо параллельно железной дороге.

Координаты поворотных точек границы территории объекта  
«Памятный километровый столб, 27-28 км»

№ №	Обозначение (номер) характерной точки	Координаты характерных точек во Всемирной геодезической системе координат (WGS-84)		Координаты характерных точек в местной системе координат (МСК)	
		Северной широты	Восточной долготы	X	Y
1.	1	59°05'22,82600	30°17'13,22512	112516.33	139967.07
	2	59°05'22,85795	30°17'13,39181	112518.98	139967.47
	3	59°05'22,89032	30°17'13,36884	112518.61	139969.98
	4	59°05'22,92300	30°17'13,20395	112515.98	139969.58

## Памятный километровый столб, 28-29 км

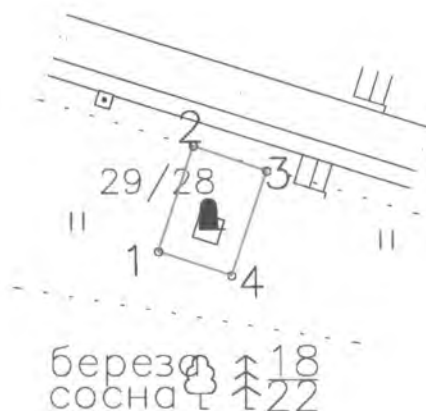

Масштаб 1:1000



Граница территории объекта



Поворотная точка границы

### Описание территории объекта «Памятный километровый столб, 28-29 км»:

от точки 1 до точки 2 прямо перпендикулярно железной дороге, от точки 2 до точки 3 по прямой вдоль железной дороги, от точки 3 до точки 4 прямо перпендикулярно железной дороге, от точки 4 до точки 1 прямо параллельно железной дороге.

### Координаты поворотных точек границы территории объекта «Памятный километровый столб, 28-29 км»

№ №	Обозначение (номер) характерной точки	Координаты характерных точек во Всемирной геодезической системе координат (WGS-84)		Координаты характерных точек в местной системе координат (МСК)	
		Северной широты	Восточной долготы	X	Y
1.	1	59°05'22,73736	30°16'54,66714	112220.81	140913.42
	2	59°05'22,76921	30°16'54,88595	112224.29	140914.57
	3	59°05'22,80164	30°16'54,83409	112223.46	140916.97
	4	59°05'22,83442	30°16'54,61708	112220.00	140915.82

## Памятный километровый столб, 29-30 км

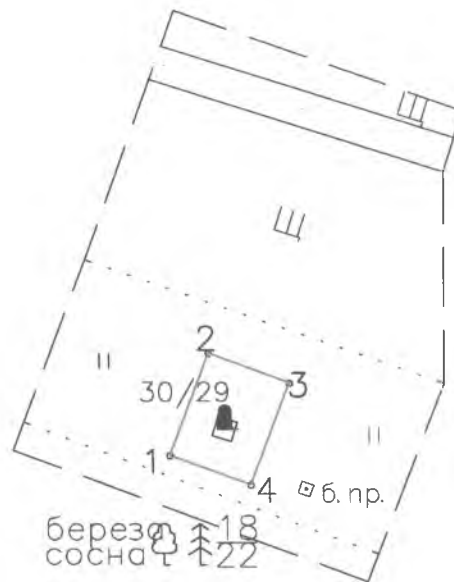

Масштаб 1:1000



Граница территории объекта



Поворотная точка границы

### Описание территории объекта «Памятный километровый столб, 29-30 км»

от точки 1 до точки 2 прямо перпендикулярно железной дороге, от точки 2 до точки 3 по прямой параллельно железной дороге, от точки 3 до точки 4 прямо перпендикулярно железной дороге, от точки 4 до точки 1 прямо параллельно железной дороге.

### Координаты поворотных точек границы территории объекта «Памятный километровый столб, 29-30 км»

№ №	Обозначение (номер) характерной точки	Координаты характерных точек во Всемирной геодезической системе координат (WGS-84)		Координаты характерных точек в местной системе координат (МСК)	
		Северной широты	Восточной долготы	X	Y
1.	1	59°05'22,90907	30°16'34,91434	111906.23	141859.86
	2	59°05'22,94081	30°16'35,18400	111910.52	141861.46
	3	59°05'22,97329	30°16'35,10577	111909.27	141864.83
	4	59°05'23,00618	30°16'34,83600	111904.97	141863.23

## Памятный километровый столб, 30-31 км

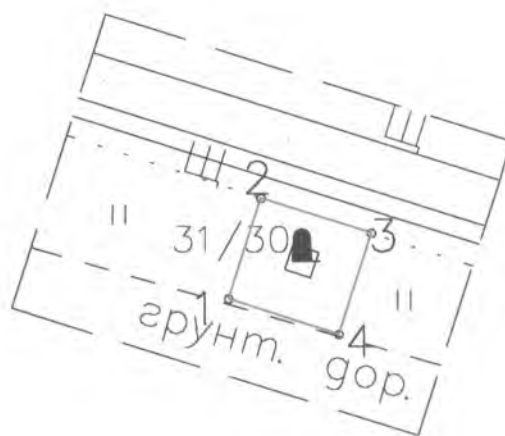

Масштаб 1:1000



Граница территории объекта



Поворотная точка границы

### Описание территории объекта «Памятный километровый столб, 30-31 км»

от точки 1 до точки 2 прямо перпендикулярно железной дороге, от точки 2 до точки 3 по прямой вдоль железной дороги, от точки 3 до точки 4 прямо перпендикулярно железной дороге, от точки 4 до точки 1 прямо параллельно железной дороге.

### Координаты поворотных точек границы территории объекта «Памятный километровый столб, 30-31 км»

№ №	Обозначение (номер) характерной точки	Координаты характерных точек во Всемирной геодезической системе координат (WGS-84)		Координаты характерных точек в местной системе координат (МСК)	
		Северной широты	Восточной долготы	X	Y
1.	1	59°05'22,81919	30°16'16,22012	111608.54	142824.43
	2	59°05'22,85109	30°16'16,41756	111611.68	142825.43
	3	59°05'22,88355	30°16'16,35000	111610.60	142828.86
	4	59°05'22,91628	30°16'16,15181	111607.44	142827.85



## Памятный километровый столб, 31-32 км

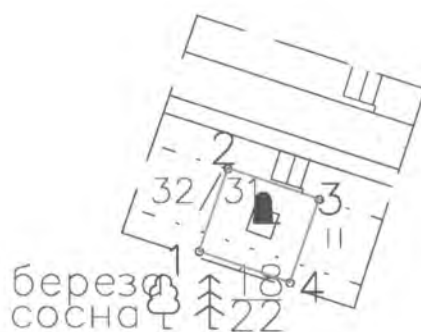

Масштаб 1:1000



Граница территории объекта



Поворотная точка границы

### Описание территории объекта «Памятный километровый столб, 31-32 км»

от точки 1 до точки 2 прямо перпендикулярно железной дороге, от точки 2 до точки 3 по прямой вдоль железной дороги, от точки 3 до точки 4 прямо перпендикулярно железной дороге, от точки 4 до точки 1 прямо параллельно железной дороге.

### Координаты поворотных точек границы территории объекта «Памятный километровый столб, 31-32 км»

№ №	Обозначение (номер) характерной точки	Координаты характерных точек во Всемирной геодезической системе координат (WGS-84)		Координаты характерных точек в местной системе координат (МСК)	
		Северной широты	Восточной долготы	X	Y
1.	1	59°05'22,98743	30°15'57,36526	111308.26	143770.98
	2	59°05'23,01940	30°15'57,53569	111310.97	143771.91
	3	59°05'23,05184	30°15'57,47252	111309.96	143774.87
	4	59°05'23,08451	30°15'57,30196	111307.24	143773.93

### Памятный километровый столб, 32-33 км

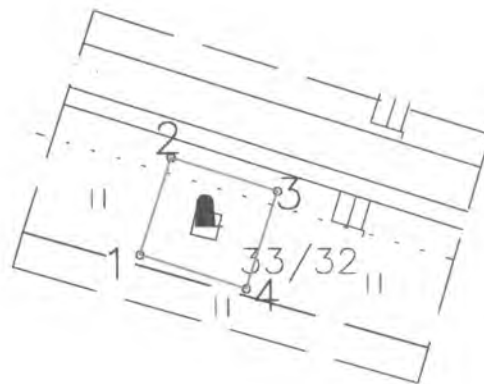

Масштаб 1:1000



Граница территории объекта



Поворотная точка границы

#### Описание территории объекта «Памятный километровый столб, 32-33 км»

от точки 1 до точки 2 прямо перпендикулярно железной дороге, от точки 2 до точки 3 по прямой вдоль железной дороги, от точки 3 до точки 4 прямо перпендикулярно железной дороге, от точки 4 до точки 1 прямо параллельно железной дороге.

#### Координаты поворотных точек границы территории объекта «Памятный километровый столб, 32-33 км»

№ №	Обозначение (номер) характерной точки	Координаты характерных точек во Всемирной геодезической системе координат (WGS-84)		Координаты характерных точек в местной системе координат (МСК)	
		Северной широты	Восточной долготы	X	Y
1.	1	59°05'22,89652	30°15'38,43680	111006.84	144722.93
	2	59°05'22,92844	30°15'38,63486	111009.99	144723.93
	3	59°05'22,96089	30°15'38,56666	111008.90	144727.36
	4	59°05'22,99361	30°15'38,36909	111005.75	144726.35

## Памятный километровый столб, 33-34 км

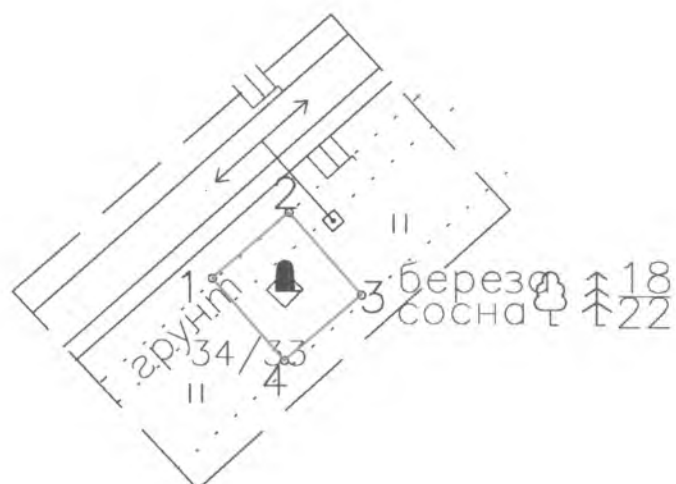

Масштаб 1:1000

 Граница территории объекта

 Поворотная точка границы

### Описание территории объекта «Памятный километровый столб, 33-34 км»

от точки 1 до точки 2 прямо вдоль железной дороги, от точки 2 до точки 3 по прямой перпендикулярно железной дороге, от точки 3 до точки 4 прямо параллельно железной дороге, от точки 4 до точки 1 прямо перпендикулярно железной дороге.

### Координаты поворотных точек границы территории объекта «Памятный километровый столб, 33-34 км»

№	Обозначение (номер) характерной точки	Координаты характерных точек во Всемирной геодезической системе координат (WGS-84)		Координаты характерных точек в местной системе координат (МСК)	
		Северной широты	Восточной долготы	X	Y
1.	1	59°05'22,98369	30°15'59,18859	111337.26	145590.99
	2	59°05'23,01573	30°15'59,32511	111339.43	145593.48
	3	59°05'23,04839	30°15'59,15456	111336.71	145595.84
	4	59°05'23,08099	30°15'59,01853	111334.54	145593.33

### Памятный километровый столб, 34-35 км



Масштаб 1:1000

- Граница территории объекта  
1 Поворотная точка границы

#### Описание территории объекта «Памятный километровый столб, 34-35 км»

от точки 1 до точки 2 прямо перпендикулярно железной дороге, от точки 2 до точки 3 по прямой вдоль железной дороги, от точки 3 до точки 4 прямо перпендикулярно железной дороге, от точки 4 до точки 1 прямо параллельно железной дороге.

#### Координаты поворотных точек границы территории объекта «Памятный километровый столб, 34-35 км»

№ №	Обозначение (номер) характерной точки	Координаты характерных точек во Всемирной геодезической системе координат (WGS-84)		Координаты характерных точек в местной системе координат (МСК)	
		Северной широты	Восточной долготы	X	Y
1.	1	59°05'22,78626	30°16'31,86676	111857.63	146395.75
	2	59°05'22,81822	30°16'32,03657	111860.33	146395.24
	3	59°05'22,85044	30°16'32,07891	111861.00	146398.78
	4	59°05'22,88312	30°16'31,91087	111858.32	146399.27

## Памятный километровый столб, 35-36 км

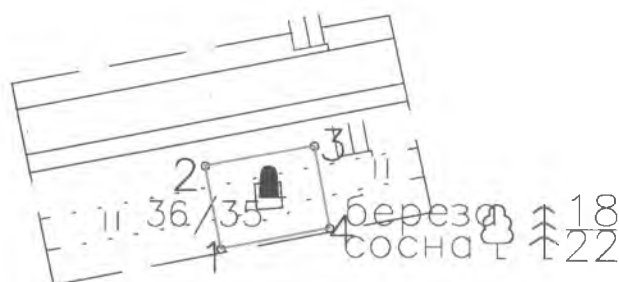

Масштаб 1:1000

 Граница территории объекта

 Поворотная точка границы

### Описание территории объекта «Памятный километровый столб, 35-36 км»:

от точки 1 до точки 2 прямо перпендикулярно железной дороге, от точки 2 до точки 3 по прямой вдоль железной дороги, от точки 3 до точки 4 прямо перпендикулярно железной дороге, от точки 4 до точки 1 прямо параллельно железной дороге.

### Координаты поворотных точек границы территории объекта «Памятный километровый столб, 35-36 км»

№ №	Обозначение (номер) характерной точки	Координаты характерных точек во Всемирной геодезической системе координат (WGS-84)		Координаты характерных точек в местной системе координат (МСК)	
		Северной широты	Восточной долготы	X	Y
1.	1	59°05'22,89126	30°16'43,24483	112038.78	147375.35
	2	59°05'22,92321	30°16'43,41465	112041.48	147374.85
	3	59°05'22,95544	30°16'43,45699	112042.15	147378.38
	4	59°05'22,98811	30°16'43,28895	112039.47	147378.88

### Памятный километровый столб, 36-37 км



Масштаб 1:1000



Граница территории объекта



Поворотная точка границы

#### Описание территории объекта «Памятный километровый столб, 36-37 км»

от точки 1 до точки 2 прямо перпендикулярно железной дороге, от точки 2 до точки 3 по прямой вдоль железной дороги, от точки 3 до точки 4 прямо перпендикулярно железной дороге, от точки 4 до точки 1 прямо параллельно железной дороге.

#### Координаты поворотных точек границы территории объекта «Памятный километровый столб, 36-37 км»

№ №	Обозначение (номер) характерной точки	Координаты характерных точек во Всемирной геодезической системе координат (WGS-84)		Координаты характерных точек в местной системе координат (МСК)	
		Северной широты	Восточной долготы	X	Y
1.	1	59°05'22,73676	30°16'54,93795	112224.98	148362.33
	2	59°05'22,76871	30°16'55,10776	112227.68	148361.82
	3	59°05'22,80093	30°16'55,14948	112228.34	148365.36
	4	59°05'22,83361	30°16'54,98207	112225.67	148365.85

### Памятный километровый столб, 37-38 км

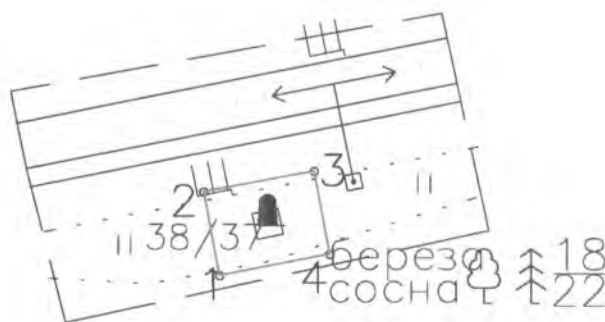

Масштаб 1:1000



Граница территории объекта



Поворотная точка границы

#### Описание территории объекта «Памятный километровый столб, 37-38 км»

от точки 1 до точки 2 прямо перпендикулярно железной дороге, от точки 2 до точки 3 по прямой вдоль железной дороги, от точки 3 до точки 4 прямо перпендикулярно железной дороге, от точки 4 до точки 1 прямо параллельно железной дороге.

#### Координаты поворотных точек границы территории объекта «Памятный километровый столб, 37-38 км»

№ №	Обозначение (номер) характерной точки	Координаты характерных точек во Всемирной геодезической системе координат (WGS-84)		Координаты характерных точек в местной системе координат (МСК)	
		Северной широты	Восточной долготы	X	Y
1.	1	59°05'22,84059	30°17'06,59045	112410.50	149338.08
	2	59°05'22,87253	30°17'06,76028	112413.20	149337.57
	3	59°05'22,90476	30°17'06,80199	112413.86	149341.11
	4	59°05'22,93744	30°17'06,63459	112411.19	149341.60

### Памятный километровый столб, 38-39 км

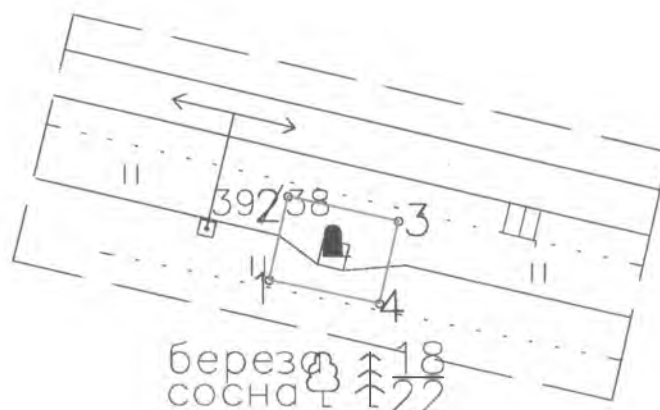

Масштаб 1:1000

- Граница территории объекта  
1 Поворотная точка границы

#### Описание территории объекта «Памятный километровый столб, 38-39 км»

от точки 1 до точки 2 прямо перпендикулярно железной дороге, от точки 2 до точки 3 по прямой вдоль железной дороги, от точки 3 до точки 4 прямо перпендикулярно железной дороге, от точки 4 до точки 1 прямо параллельно железной дороге.

#### Координаты поворотных точек границы территории объекта «Памятный километровый столб, 38-39 км»

№ №	Обозначение (номер) характерной точки	Координаты характерных точек во Всемирной геодезической системе координат (WGS-84)		Координаты характерных точек в местной системе координат (МСК)	
		Северной широты	Восточной долготы	X	Y
1.	1	59°05'22,69431	30°17'14,30903	112533.41	150307.87
	2	59°05'22,72626	30°17'14,47823	112536.10	150308.47
	3	59°05'22,75868	30°17'14,42952	112535.32	150311.98
	4	59°05'22,79137	30°17'14,26275	112532.66	150311.38



### Памятный километровый столб, 39-40 км

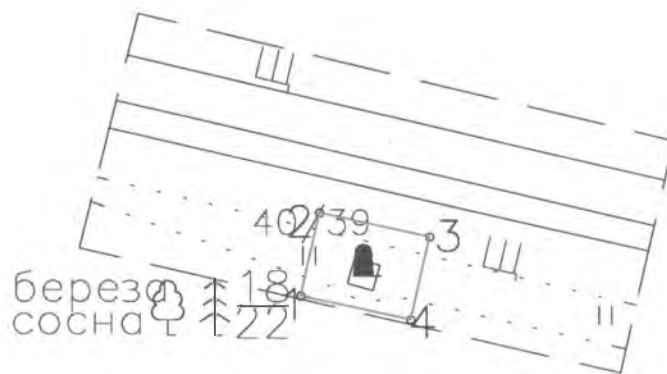

Масштаб 1:1000

- Граница территории объекта  
1 Поворотная точка границы

#### Описание территории объекта «Памятный километровый столб, 39-40 км»

от точки 1 до точки 2 прямо перпендикулярно железной дороге, от точки 2 до точки 3 по прямой вдоль железной дороги, от точки 3 до точки 4 прямо перпендикулярно железной дороге, от точки 4 до точки 1 прямо параллельно железной дороге.

#### Координаты поворотных точек границы территории объекта «Памятный километровый столб, 39-40 км»

№ №	Обозначение (номер) характерной точки	Координаты характерных точек во Всемирной геодезической системе координат (WGS-84)		Координаты характерных точек в местной системе координат (МСК)	
		Северной широты	Восточной долготы	X	Y
1.	1	59°05'22,85497	30°17'00,01532	112305.76	151278.73
	2	59°05'22,88692	30°17'00,18388	112308.44	151279.33
	3	59°05'22,91934	30°17'00,13517	112307.66	151282.84
	4	59°05'22,95202	30°16'59,96902	112305.01	151282.24

### Памятный километровый столб, 40-41 км

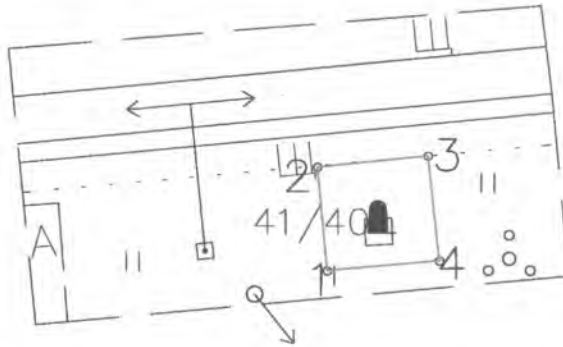

Масштаб 1:1000

- Граница территории объекта  
1 Поворотная точка границы

#### Описание территории объекта «Памятный километровый столб, 40-41 км»

от точки 1 до точки 2 прямо перпендикулярно железной дороге, от точки 2 до точки 3 по прямой вдоль железной дороги, от точки 3 до точки 4 прямо перпендикулярно железной дороге, от точки 4 до точки 1 прямо параллельно железной дороге.



#### Координаты поворотных точек границы территории объекта «Памятный километровый столб, 40-41 км»

№ №	Обозначение (номер) характерной точки	Координаты характерных точек во Всемирной геодезической системе координат (WGS-84)		Координаты характерных точек в местной системе координат (МСК)	
		Северной широты	Восточной долготы	X	Y
1.	1	59°05'22,75207	30°16'47,85148	112112.06	152272.13
	2	59°05'22,78394	30°16'48,05835	112115.35	152271.83
	3	59°05'22,81621	30°16'48,08123	112115.71	152275.28
	4	59°05'22,84898	30°16'47,87237	112112.38	152275.63

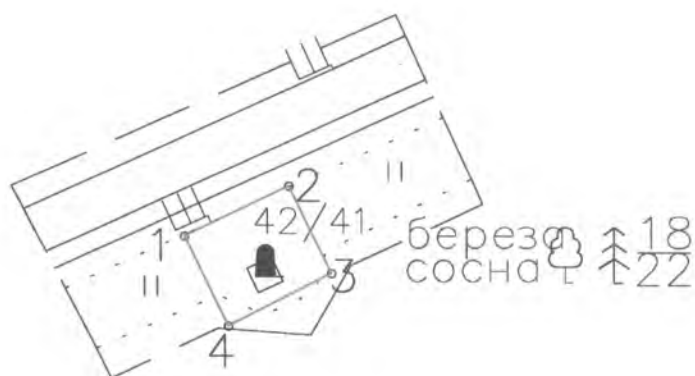
### Памятный километровый столб, 41-42 км



Масштаб 1:1000

-  Граница территории объекта  
 Поворотная точка границы

#### Описание территории объекта «Памятный километровый столб, 41-42 км»

от точки 1 до точки 2 прямо вдоль железной дороги, от точки 2 до точки 3 по прямой перпендикулярно железной дороге, от точки 3 до точки 4 прямо параллельно железной дороге, от точки 4 до точки 1 прямо перпендикулярно железной дороге.

#### Координаты поворотных точек границы территории объекта «Памятный километровый столб, 41-42 км»

№ №	Обозначение (номер) характерной точки	Координаты характерных точек во Всемирной геодезической системе координат (WGS-84)		Координаты характерных точек в местной системе координат (МСК)	
		Северной широты	Восточной долготы	X	Y
1.	1	59°05'22,83998	30°17'06,86447	112414.79	153195.32
	2	59°05'22,87208	30°17'06,96271	112416.35	153198.56
	3	59°05'22,90478	30°17'06,79029	112413.60	153199.88
	4	59°05'22,93732	30°17'06,68819	112411.97	153196.68

### Памятный километровый столб, 42-43 км

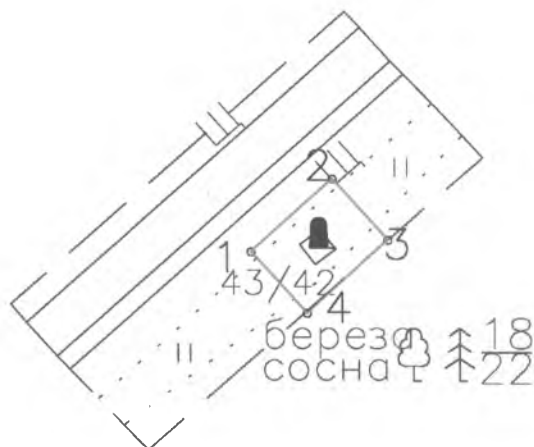

Масштаб 1:1000



Граница территории объекта



Поворотная точка границы

#### Описание территории объекта «Памятный километровый столб, 42-43 км»

от точки 1 до точки 2 прямо вдоль железной дороги, от точки 2 до точки 3 по прямой перпендикулярно железной дороге, от точки 3 до точки 4 прямо параллельно железной дороге, от точки 4 до точки 1 прямо перпендикулярно железной дороге.

#### Координаты поворотных точек границы территории объекта «Памятный километровый столб, 42-43 км»

№ №	Обозначение (номер) характерной точки	Координаты характерных точек во Всемирной геодезической системе координат (WGS-84)		Координаты характерных точек в местной системе координат (МСК)	
		Северной широты	Восточной долготы	X	Y
1.	1	59°05'22,64046	30°17'38,37577	112916.58	154057.74
	2	59°05'22,67243	30°17'38,52739	112918.99	154060.41
	3	59°05'22,70503	30°17'38,40082	112916.97	154062.23
	4	59°05'22,73770	30°17'38,24849	112914.54	154059.58

## Памятный километровый столб, 43-44 км

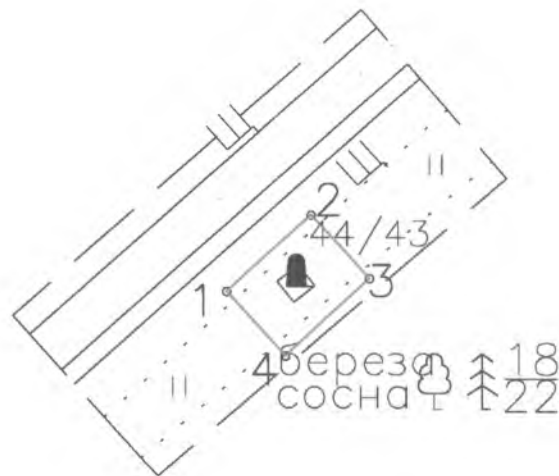

Масштаб 1:1000

- Граница территории объекта  
1 Поворотная точка границы

Описание территории объекта  
«Памятный километровый столб, 43-44 км»:

от точки 1 до точки 2 прямо вдоль железной дороги, от точки 2 до точки 3 по прямой перпендикулярно железной дороге, от точки 3 до точки 4 прямо параллельно железной дороге, от точки 4 до точки 1 прямо перпендикулярно железной дороге.

Координаты поворотных точек границы территории объекта  
«Памятный километровый столб, 43-44 км»

№ №	Обозначение (номер) характерной точки	Координаты характерных точек во Всемирной геодезической системе координат (WGS-84)		Координаты характерных точек в местной системе координат (МСК)	
		Северной широты	Восточной долготы	X	Y
1.	1	59°05'22,67320	30°18'20,19797	113582.53	154800.38
	2	59°05'22,70516	30°18'20,35085	113584.96	154803.04
	3	59°05'22,73778	30°18'20,22429	113582.94	154804.87
	4	59°05'22,77045	30°18'20,07135	113580.50	154802.24

## Памятный километровый столб, 44-45 км

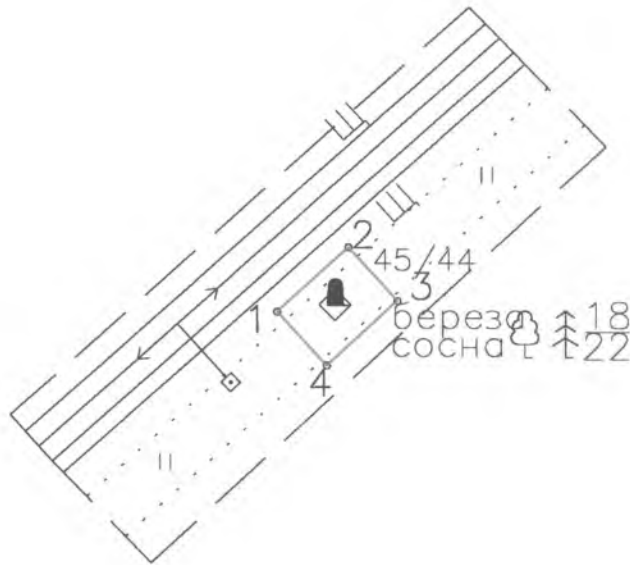

Масштаб 1:1000

- Граница территории объекта  
1 Поворотная точка границы

### Описание территории объекта «Памятный километровый столб, 44-45 км»:

от точки 1 до точки 2 прямо вдоль железной дороги, от точки 2 до точки 3 по прямой перпендикулярно железной дороге, от точки 3 до точки 4 прямо параллельно железной дороге, от точки 4 до точки 1 прямо перпендикулярно железной дороге.

### Координаты поворотных точек границы территории объекта «Памятный километровый столб, 44-45 км»

№ №	Обозначение (номер) характерной точки	Координаты характерных точек во Всемирной геодезической системе координат (WGS-84)		Координаты характерных точек в местной системе координат (МСК)	
		Северной широты	Восточной долготы	X	Y
1.	1	59°05'22,44353	30°19'02,07808	114249.44	155544.37
	2	59°05'22,47547	30°19'02,23097	114251.87	155547.03
	3	59°05'22,50810	30°19'02,10442	114249.85	155548.86
	4	59°05'22,54079	30°19'01,95149	114247.41	155546.23

### Памятный километровый столб, 45-46 км

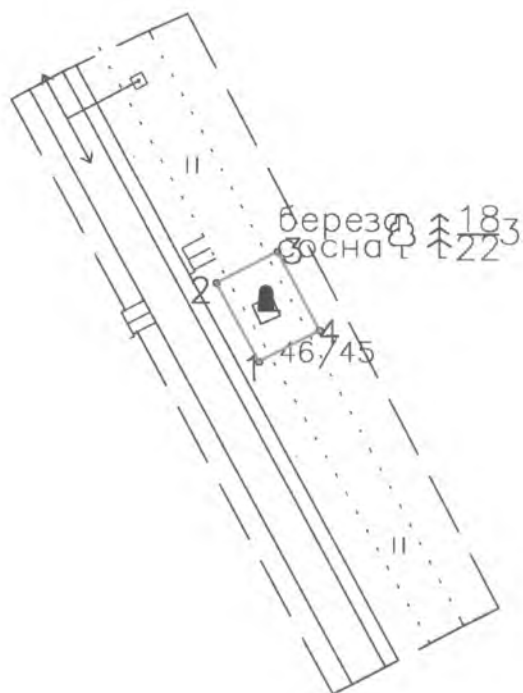

Масштаб 1:1000



Граница территории объекта



Поворотная точка границы

Описание территории объекта  
«Памятный километровый столб, 45-46 км»:

от точки 1 до точки 2 прямо вдоль железной дороги, от точки 2 до точки 3 по прямой перпендикулярно железной дороге, от точки 3 до точки 4 прямо параллельно железной дороге, от точки 4 до точки 1 прямо перпендикулярно железной дороге.

Координаты поворотных точек границы территории объекта  
«Памятный километровый столб, 45-46 км»

№ №	Обозначение (номер) характерной точки	Координаты характерных точек во Всемирной геодезической системе координат (WGS-84)		Координаты характерных точек в местной системе координат (МСК)	
		Северной широты	Восточной долготы	X	Y
1.	1	59°05'22,43252	30°19'58,13634	115142.10	155713.79
	2	59°05'22,46433	30°19'58,33509	115145.26	155712.10
	3	59°05'22,49644	30°19'58,41578	115146.54	155714.53
	4	59°05'22,52927	30°19'58,21640	115143.36	155716.21

### Памятный километровый столб, 46-47 км

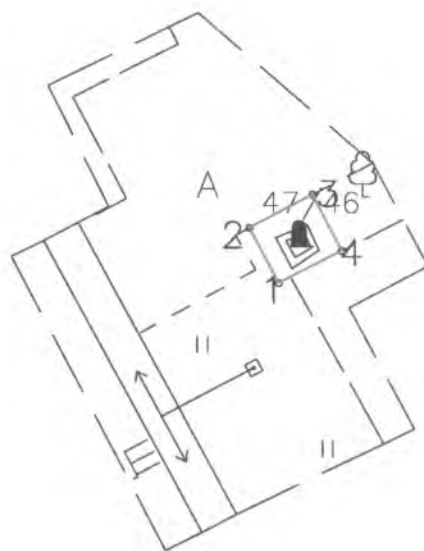

Масштаб 1:1000

- Граница территории объекта  
1 Поворотная точка границы

#### Описание территории объекта «Памятный километровый столб, 46-47 км»

от точки 1 до точки 2 прямо параллельно железной дороге, от точки 2 до точки 3 по прямой перпендикулярно железной дороге, от точки 3 до точки 4 прямо параллельно железной дороге, от точки 4 до точки 1 прямо перпендикулярно железной дороге.

#### Координаты поворотных точек границы территории объекта «Памятный километровый столб, 46-47 км»

№ №	Обозначение (номер) характерной точки	Координаты характерных точек во Всемирной геодезической системе координат (WGS-84)		Координаты характерных точек в местной системе координат (МСК)	
		Северной широты	Восточной долготы	X	Y
1.	1	59°05'22,18256	30°20'44,34781	115878.01	155329.79
	2	59°05'22,21452	30°20'44,48315	115880.16	155328.66
	3	59°05'22,24662	30°20'44,56448	115881.45	155331.09
	4	59°05'22,27930	30°20'44,42728	115879.26	155332.21



Ситуационный план объекта культурного наследия регионального значения Памятные километровые столбы,  
установленные на обочине ж.д. линии в 39 местах (в пределах Всеволожского района)

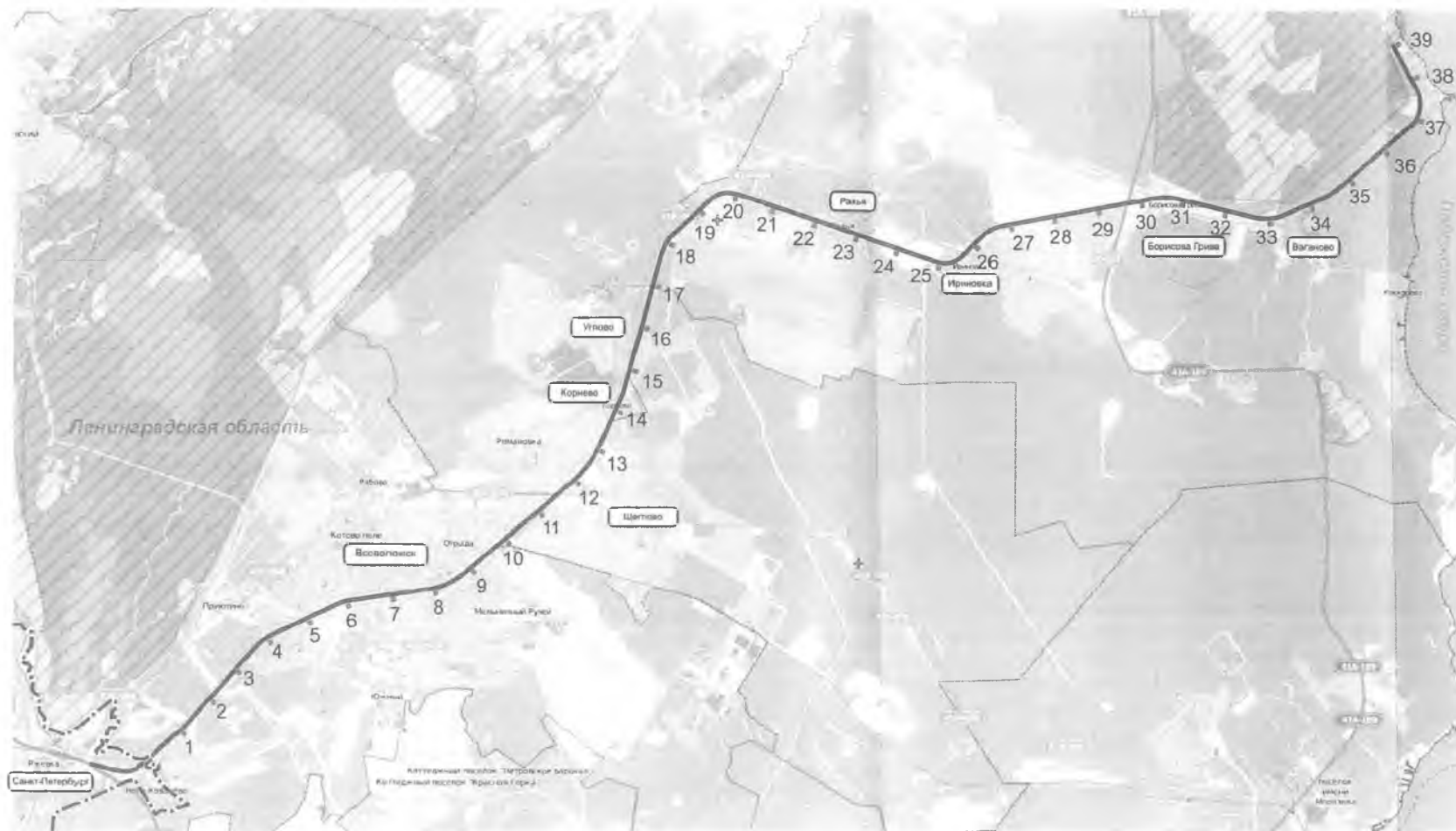

масштаб 1:100 000

Условные обозначения

- границы территории объектов культурного наследия «Памятные километровые столбы, установленные на обочине ж.д. линии в 39 местах (в пределах Всеволожского района)»
- железнодорожная трасса «Дорога жизни»
- граница Санкт-Петербурга
- Санкт-Петербург названия населенных пунктов

Экспликация объектов

Номер на плане	Наименование
1	Памятный столб, 8,9-й км
2	Памятный столб, 9,10-й км
3	Памятный столб, 10,11-й км
4	Памятный столб, 11,12-й км
5	Памятный столб, 12,13-й км
6	Памятный столб, 13,14-й км
7	Памятный столб, 14,15-й км
8	Памятный столб, 15,16-й км
9	Памятный столб, 16,17-й км
10	Памятный столб, 17,18-й км
11	Памятный столб, 18,19-й км
12	Памятный столб, 19,20-й км
13	Памятный столб, 20,21-й км
14	Памятный столб, 21,22-й км
15	Памятный столб, 22,23-й км
16	Памятный столб, 23,24-й км
17	Памятный столб, 24,25-й км
18	Памятный столб, 25,26-й км
19	Памятный столб, 26,27-й км
20	Памятный столб, 27,28-й км
21	Памятный столб, 28,29-й км
22	Памятный столб, 29,30-й км
23	Памятный столб, 30,31-й км
24	Памятный столб, 31,32-й км
25	Памятный столб, 32,33-й км
26	Памятный столб, 33,34-й км
27	Памятный столб, 34,35-й км
28	Памятный столб, 35,36-й км
29	Памятный столб, 36,37-й км
30	Памятный столб, 37,38-й км
31	Памятный столб, 38,39-й км
32	Памятный столб, 39,40-й км
33	Памятный столб, 40,41-й км
34	Памятный столб, 41,42-й км
35	Памятный столб, 42,43-й км
36	Памятный столб, 43,44-й км
37	Памятный столб, 44,45-й км
38	Памятный столб, 45,46-й км
39	Памятный столб, 46,47-й км